

Luttermann



Dienstleister im Gesundheitswesen

Ein Unternehmen der AUXILIUM Gruppe

Produkt-Highlights - Reha-Technik

Hilfsmittelkatalog



Für unsere Kunden



Seit drei Generationen steht Ihnen Ihr Dienstleister rund um die Gesundheit im Zentrum Essens mit allen Produkten der Pflege, Rehabilitation, Orthopädie- und Medizintechnik kompetent zur Seite und gehört mittlerweile zu den zehn größten Häusern der Branche in Deutschland.

Die langjährige Erfahrung unserer inzwischen über 700 Mitarbeiter, ergänzt durch modernste Technik und innovative Konzepte, setzen wir konsequent ein, um die Lebensqualität unserer Kunden zu verbessern.

Vertrauen Sie einem Experten, der Ihnen durch das Zusammenwirken seiner Fachabteilungen einen umfassenden Service bietet.



Sehr geehrte Kunden,

auf den folgenden Seiten erhalten Sie einen Überblick über die Produktpalette der Reha-Technik.

Aufgrund der unterschiedlichen Vergütungsformen, haben wir bewusst auf eine Preisauszeichnung verzichtet.

Sehr gerne können Sie sich diesbezüglich mit unseren Mitarbeitern unter den folgenden Kontaktdaten in Verbindung setzen:

Luttermann GmbH

Am Lichtbogen 41

45141 Essen

Tel.: 0201 – 820 50 - 777

Fax.: 0201 – 820 50 - 30

E-Mail: rehatechnik@luttermann.de

Kompetenz im Gesundheitswesen

Das Leistungsspektrum unserer Fachabteilungen haben wir Ihnen in dieser Übersicht stichpunktartig aufgelistet. Unsere Abteilungen arbeiten Hand in Hand und ein stetiger Austausch zwischen allen Beteiligten gewährleistet ein höchstes Maß an Transparenz.



0201 - 820 50 - 888



0201 - 820 50 - 656



0201 - 820 50 - 458



0201 - 820 50 - 777



0201 - 820 50 - 420

CareCenter

- Enterale-/ parenterale Ernährung
- Enterostomaversorgung
- Tracheostomaversorgung
- Atemtherapiegeräte
- Sauerstoffgeräte
- Beatmungsgeräte
- Inhalationssysteme
- Medizinische Überwachungssysteme
- Lagerungs-/ Positionierungshilfsmittel
- Anti-Dekubitus-Lagerungssysteme
- Wundversorgung
- Krankenpflegeprodukte
- Produkte zur Kontinenzförderung
- Blutdruck- und Blutzuckermessgeräte
- Kompressionsstrumpfversorgung
- Brustprothesenversorgung
- Sturzprophylaxe
- Hygieneprodukte

Medizintechnik

Institutionen und Kliniken

Beratung und Verkauf von

- Reha - Hilfsmitteln
- Transfer- und Lagerungshilfen
- Transport- und Behandlungsstühlen
- Therapie- und Behandlungsliegen
- Therapiegeräte
- Funktionswagen
- Stations- und OP Bedarf
- Wäsche- Abfall- und Wertstoffsammler
- Spendersysteme
- Hebelösungen (Liftersysteme)
- med. Waagen

Niedergelassener Arzt

- Praxisbedarf / Sprechstundenbedarf
- Beratung / Verkauf von medizinischen Geräten
- Praxiseinrichtung
- Hygienemanagement
- Validierung von Aufbereitungsprozessen
- Kooperatives Order-System
- Reparaturen

Orthopädietechnik

- Orthesen
- Prothesen
- Mieder
- Lagerungsschienen
- Bandagen
- Narbenkompressionsbandagen
- Funktionelle Elektrostimulation
- Exoskelettversorgungen
- Bewegungsanalyse

Orthopädieschuhtechnik

- Einlagen
- Fußbettungen
- Schuhzurichtungen
- Längenausgleiche
- Verbandsschuhe
- Entlastungsschuhe
- Therapieschuhe
- Orthesenschuhe
- Orthopädische Maßschuhe

Rehatechnik

- Alltagshilfen
- Aktivrollstühle
- Badewannenhilfen
- Bewegungstrainer
- Duschhilfen
- Elektrorollstühle
- Fixierung
- Gehhilfen/ Gehwagen
- Leichtgewicht- und Standardrollstühle
- Multifunktionsrollstühle
- Patientenlifter
- Pflegebetten/ Bett-im-Bett Systeme
- Positionierung
- Rollatoren
- Schwerlast/ Adipositas
- Scooter
- Stehhilfen
- Toilettenhilfen
- Treppensteigergeräte
- Wohnraumanpassung
- Zusatzantriebe

Kinderrehatechnik

- Autositze
- Badehilfen
- Bewegungstrainer
- Elektrorollstühle
- Gehhilfen
- Kinderaktivrollstühle
- Kommunikationshilfen
- Kopfschutzhelme
- Lagerungshilfen
- Mobilitätshilfen
- Orthesen
- Sondersteuerungen
- Sitzhilfen
- Sitzschalen
- Stehhilfen
- Stehrollstühle
- Therapieräder
- Therapiestühle
- Toilettenhilfen

Stellenangebote

Haben Sie Interesse, den Erfolg unseres Hauses in Zukunft aktiv mitzugestalten? Haben Sie Spaß an einem dynamischen Umfeld und möchten in einem dynamischen und innovativen Team Ihren Platz finden? Sie bringen bereits erste Berufserfahrung mit? Dann sind Sie bei uns richtig.

Weitere Informationen: www.luttermann.de/karriere

NEUER SERVICE REZEPT UPLOAD

UNTER REZEPTÜBERMITTLUNG AUF
WWW.LUTTERMANN.DE
Ab sofort können Sie Ihr Rezept
einfach auf unserer Website
hochladen.

Oder hier scannen



Auf den folgenden Seiten finden Sie eine Auswahl
unserer Reha-Technik Produktpalette

Inhalt	Seite
<i>Reha- Hilfsmittel</i>	
• Einleitung Rollatoren	5-9
• Rollatoren	10-17
• Delta-Gehrad / Gehgestell	18
• Rollatorenmaße Übersicht	19
• Gehwagen	22-21
• Rollstühle	22-25
• Multifunktionsrollstühle	26-27
• Rollstuhlzubehör	28
• Treppensteigergeräte (Scalamobil / Scalacombi)	29-30
• Radnabenantrieb E-Fix	31
• Rollstuhlzusatzantrieb E-Motion	32
• Brems- und Schiebehilfe (V14 / V25)	33-34
• Elektroscooter	35-36
• Elektrorollstühle	37
<i>Badehilfen</i>	
• Toilettenstühle	38-39
• Duschoilettenrollstühle	40-42
• Duschhocker	43-44
• Duschstühle	45
• Badewannenlifter	46
• Badzubehör	47
• Badehilfen	48-49
• Toilettensitzerhöhungen	50-51
• Haltegriffe	52-54
• Duschklapsitze	55
<i>Alltagshilfen</i>	
• Greifzangen	56
• Gehstöcke	57
• Strumpfanzieher	58
<i>Transferhilfen</i>	59-60
<i>Betten</i>	
• Bettenzubehör	61-62
• Betten / Einlegerahmen	63-64
• Bettbadewannen	65
<i>Aufstehsessel</i>	66
<i>Teleskoprampen</i>	67
<i>Wohnumfeldberatung</i>	68-69
<i>Bewegungstrainer</i>	70
<i>Treppenlifter</i>	71
<i>Mini-Garagen</i>	72
<i>Info Palliativversorgungen</i>	73
<i>Quellennachweis</i>	74
<i>Standorte</i>	75
<i>Impressum</i>	76

Der Rollator als verlässlicher Helfer im Alltag

Der Rollator ist für seinen Besitzer ein unerlässlicher Begleiter in allen Lebenslagen. Egal, ob als Sicherheitshelfer, beim Spaziergang oder beim Einkauf: Rollatoren sind nicht nur medizinisch und therapeutisch interessant, sondern vermögen es auch Sicherheit und Funktionalität zu vereinen. Im Alltag wird der Rollator schnell zum ständigen Begleiter. Patienten, denen ein solcher Alltagshelfer verordnet wurde oder die sich aus freien Stücken zum Kauf eines Rollators entschieden haben, zeigen meist schon nach kurzer Zeit eine Verbesserung des allgemeinen Gangbildes. Viele berichten zudem auch von einem gestärkten Sicherheitsgefühl bei der motorischen Betätigung, besonders im Freien. Wo man sich bis vor kurzem nur ungern vor die eigene Haustür gewagt hat, kehrt durch den Rollator nun wieder mehr Mobilität und damit auch mehr Lebensfreude ein. Wege, die vorher noch unerreichbar und ewig lang schienen, sind nun für viele Patienten problemlos und viel schneller als zuvor zu meistern. Der Rollator dient hier aber nicht nur als moderne Form der Gehstütze, er ist gleichzeitig auch Transportkorb für Einkäufe, Sitzgelegenheit und Fußlehne.

Gerade Patienten, deren Kraft im höheren Alter reduziert ist, können mit dem entsprechend auf sie abgestimmten Gerät leicht und ohne Aufwand eine Pause einlegen, um neue Kräfte für den weiteren Weg zu sammeln. Sobald die Bremsen angezogen und eingerastet sind, steht der Rollator fest an Ort und Stelle und der Nutzer kann sich auf den Mittelsitz zwischen den Haltegriffen setzen. Er hat seine Bank bzw. seinen Stuhl also immer dabei.

In dem vorn am Rollator angebrachten Korb können kleinere Einkäufe problemlos untergebracht und ganz ohne schweres Tüten tragen sicher nach Hause befördert werden. Patienten, die unter Thrombose oder geschwollenen Beinen bei Anstrengung leiden, berichten begeistert über die Möglichkeit, die Füße auf den Mittelsitz des Rollators abzulegen, während sie auf einer Parkbank mit Freunden sitzen. Längst ist der Rollator kein lästiges Therapiemittel mehr, welches man notgedrungen benutzen muss, weil der Arzt oder der Physio- beziehungsweise Ergotherapeut ihn verordnet hat. Die Vorteile des Gerätes zeigen sich schnell und nach kürzester Zeit wollen ihn die wenigsten Nutzer wieder hergeben.

Für wen eignet sich ein Rollator?

In erster Linie ist der Rollator für Personen mit eingeschränkter Gehfähigkeit geeignet. Es gibt eine Vielzahl an Verletzungen, die lange Genesungsphasen nach sich ziehen und im nachhinein das erneute Laufen lernen nötig machen. Dieser Lernprozess gestaltet sich doppelt schwierig, weil nicht nur die degenerierte Muskulatur wieder an die Belastung gewöhnt werden muss, sondern weil in den meisten Fällen noch die Nachwirkungen der auslösenden Verletzung spürbar sind. Dies können zum Beispiel Narben von einer Operation oder noch nicht vollständig verheilte Knochen oder Gelenke sein. Bei derartigen, langfristigen Verletzungen, wie sie etwa im Oberschenkel- oder Hüftbereich auftreten, kann sich der Lernprozess des Laufens über mehrere Monate erstrecken. In dieser Zeit ist eine intensive Betreuung durch therapeutisches Personal notwendig, aber der Rollator ermöglicht dem Patienten, lange vor dem Abschluss des Heilungsprozesses, wieder auf eigenen Beinen zu stehen.

Weiterhin kann der Rollator für Personen mit angeborenen Fehlstellungen oder Gehstörungen Sinn machen. Er kann Menschen mit Fehlfunktionen im Bewegungsapparat helfen einen gewissen Grad an Selbstständigkeit zu erreichen und zu halten. Manche Menschen müssen Zeit ihres Lebens an einem Rollator laufen. Die Alternative wäre allerdings, dass sie niemals laufen könnten. Da scheint der Rollator nicht die schlechteste Möglichkeit zu sein.

Generell gilt also, dass der Rollator für viele Personen eine Lösung bieten kann, deren Gehfähigkeit eingeschränkt ist. Eine Absprache mit dem Arzt oder Therapeuten ist dennoch unumgänglich, da bei einer unsachgemäßen Benutzung weitere Schäden an der Haltung entstehen können. Außerdem ist der Rollator nicht uneingeschränkt für jeden Personenkreis zu empfehlen.

Arten von Rollatoren im weltweiten Vergleich

Der technologische Fortschritt, die steigende Lebenserwartung und gestiegene Ansprüche an Komfort und Vielseitigkeit haben die Entwicklung von Rollatoren stark vorangetrieben. Die Vielfalt an Modellen ist so groß, dass ein Laie hier schnell den Überblick verlieren kann. Wir wollen daher an dieser Stelle einen kleinen Vergleich über die technischen Besonderheiten der verschiedenen Varianten geben. Sie unterscheiden sich in der Größe, Breite, Belastbarkeit und den zusätzlichen Funktionen.

Das Modell, das als **Standardrollator** bezeichnet werden kann, besteht in der Regel aus Stahlrohr. Es besteht aus einem Korb, einer Abstellfläche beziehungsweise Sitzfläche und einem Stockhalter. Dabei weist der Standardrollator eine durchschnittliche Belastbarkeit auf und verfügt sonst über keine Zusatzfunktionen, ist dafür aber recht günstig. Das Gewicht liegt meistens um die 10 kg, wodurch schon ein gewisser Kraftaufwand zum Schieben nötig ist. Der Transport über Treppen erweist sich mit derartigen Modellen für ältere Menschen meist als unmöglich.

Der **Leichtgewichtrollator** ist, wie der Name verrät, aus leichteren Materialien gebaut und damit deutlich angenehmer zu schieben. Hier kommt überwiegend Aluminium zum Einsatz, sodass die Belastbarkeit nicht unter dem geringeren Gewicht leidet. Das Gewicht eines Leichtgewichtrollators beträgt in der Regel etwa 6 bis 7 kg, wobei er sonst die gleichen Eigenschaften wie der Standardrollator aufweist. Dieses niedrigere Gewicht ist besonders interessant für Menschen, die körperlich sehr schwach sind oder damit längere Strecken zurücklegen wollen.

Ein **faltbarer Rollator** besitzt den großen Vorteil, dass er mit wenigen Handgriffen und ohne großen Kraftaufwand zusammengeklappt werden und somit platzsparend verstaut werden kann. Dies ist besonders interessant, wenn für den Rollator keine separate Abstellmöglichkeit verfügbar ist, sondern dieser beispielsweise in der Diele stehen muss. Auch für einen gelegentlichen Transport mit dem Auto empfiehlt sich der faltbare Rollator, da dieser problemlos in einen Kofferraum passt oder hinter den Vordersitzen. Zur Sicherheit wird empfohlen einen Rollator zu kaufen, der beim Zusammenklappen in der Breite reduziert wird, nicht in der Länge. Das hat den Grund, dass ein längs gefaltetes Modell bei einem versehentlichen Betätigen des Mechanismus zu Unfällen führen kann. Bei einem quer gefalteten Rollator hingegen geschieht im ersten Moment nichts.

Bei einem **Indoor Rollator** handelt es sich um ein Hilfsmittel mit kleinen Rollen und meist großen Abstellflächen. Sie können auch als variabler Tisch genutzt werden und bestehen teilweise aus optisch ansprechenden, hochwertigen Hölzern. Ihnen fehlt normalerweise die Möglichkeit zum Sitzen, da diese in der eigenen Wohnung nicht gebraucht wird. Die Indoor-Rollatoren sind im Vergleich zum Klassiker günstig, aber eben nur für den Innengebrauch konzipiert.

Für besonders große und schwere Menschen gibt es die **XXL Rollatoren**. Diese zeichnen sich dadurch aus, dass sie Gewichte bis zu 200 kg und mehr tragen können und ein wenig breiter gebaut sind. Sie nehmen dadurch zwar mehr Platz weg, können aber besonders Menschen mit Übergewicht helfen ihre Selbstständigkeit zu erhalten. Das ist besonders nötig, da es Menschen mit einer Gehschwierigkeit und Übergewicht umso schwerer haben sich noch eigenständig zu bewegen. Bei diesen Modellen sollte unbedingt auf eine Reserve zwischen dem Körpergewicht und der maximalen Belastbarkeit geachtet werden, da die kurzzeitige Belastung beim Setzen deutlich über dem Körpergewicht liegt.

Selbstverständlich gibt es auch **Kinder Rollatoren**. Sie wurden grundsätzlich für Kinder mit Gehschwierigkeiten entwickelt und helfen diesen einen Teil der Mobilität zu gewährleisten und eine Unabhängigkeit von Eltern oder Betreuungspersonen zu ermöglichen. Diese Rollatoren sind meistens farbenfroh gestaltet und zeichnen sich durch eine deutlich geringere Größe aus. Durch die verstellbare Höhe kann der Rollator bis zu einem gewissen Punkt an das Wachstum des Kindes angepasst werden. Für Menschen mit einer schwachen Körperhälfte, beispielsweise als Folge eines Schlaganfalls, gibt es **Rollatoren mit Einhandbremse**. Die Besonderheit hierbei ist, dass die volle Bremswirkung mit einer Hand erzielt werden kann, was bei einem Standardrollator nicht funktioniert. Manche Hersteller liefern standardmäßig mit Einhandbremse aus, sodass nur noch die Seite gewählt werden muss. Ein Beispiel sind die Rollatoren Rollator Dolomite. Bei vielen anderen Modellen kann die Einhandbremsfunktion auch nachträglich eingebaut werden, um den Rollator an die Bedürfnisse anzupassen. Die Nutzung der einhändigen Bremse macht generell Sinn, da auf diese Art immer die volle Bremswirkung zur Verfügung steht, auch wenn in einer Schrecksekunde nur eine Hand bremst.

Das richtige Modell für den persönlichen Bedarf finden

Für die Ermittlung des perfekten Modells müssen einige Punkte in Betracht gezogen werden. In erster Linie sind **die Größe und das Gewicht** der Person, die den Rollator benutzen soll für die Wahl ausschlaggebend. Bei großen oder schweren Menschen kann ein Standardrollator möglicherweise nicht allen Anforderungen gerecht werden, sodass ein XXL Rollator besser geeignet ist. Bei besonders kleinen Menschen reicht möglicherweise ein Rollator für Kinder aus. Zu beachten ist hierbei auch die Möglichkeit der Verstellung. Die Handgriffe und die Sitzfläche sind oft variabel ausgeführt.

Wenn nur **wenig Körperkraft** vorhanden ist oder das **Zurücklegen von weiten Strecken** zum Alltag gehört, kann ein Leichtgewichtrollator besser geeignet sein. Durch das geringere Gewicht erleichtert er das Schieben sehr. Außerdem kann ein Rollator mit Sitzfläche für gelegentliche kurze Pausen eine sinnvolle Anschaffung sein. Ein Outdoor Rollator verfügt in der Regel über genau diese Eigenschaften.

Als nächster Punkt ist die geplante Verwendung wichtig. Somit kann die **Entscheidung zwischen** einem **Indoor** und einem **Outdoor Rollator** eindeutig getroffen werden. Hier gilt: der Outdoor Rollator ist deutlich robuster und kann auch im Innenraum benutzt werden. Der Indoor Rollator ist nur für den Innenraum gedacht, da seine Materialien und die Bereifung nicht für die Beanspruchungen von Straßen und Wegen ausgelegt sind.

Liegen keine besonderen Bedürfnisse des Nutzers vor, kann durchaus zum Standardrollator gegriffen werden. Im Falle einer nötigen Förderung durch die Krankenkasse ist der Standardrollator auch das einzige Modell, welches problemlos bezahlt wird.

Zuschüsse und mehr: Einen Rollator bei der gesetzlichen Krankenkasse beantragen

Aufgrund der überschaubaren Kosten, ist der Prozess der Beantragung eines Rollators kurz. Den meisten Krankenkassen reicht in der Regel ein Rezept des Hausarztes aus, um einen Standardrollator von der Kasse zu erhalten. Der Rollator kann dann, sobald das Hilfsmittel durch die Krankenkasse genehmigt ist (den Genehmigungsprozess übernimmt Ihr örtliches Sanitätshaus), entweder bei einem örtlichen Sanitätshaus abgeholt werden oder die Krankenkasse gibt einen speziellen Lieferanten an zu dem der Kontakt gesucht werden muss.

Falls dieser Standardrollator den eigenen Wünschen nicht entsprechen bzw. ausreichen sollte, bieten Sanitätshäuser meist kostenfreie Rollatorberatungen an.

Somit kann bei einem Kauf eines hochwertigen Rollatormodells die Förderung der Krankenkasse mit verrechnet werden, sodass der Kunde in jedem Falle günstiger an seinen Wunschrollator kommt.

Fazit: Vor- und Nachteile der Nutzung eines Rollators

Die Möglichkeiten des Rollators sind genauso umfangreich wie die Maßnahmen, die zur Vorsicht ergriffen werden müssen. Generell bringt der Rollator jenen Menschen, die in ihrer Mobilität eingeschränkt sind, ihre Selbstständigkeit wieder zurück und hilft ihnen wieder selbst gehen zu können. In manchen Fällen kann dann sogar vollständig auf den Rollator verzichtet werden.

Die vielfältigen Möglichkeiten zur Nutzung in unterschiedlichen Situationen machen den Rollator zum Helden des Alltags. Er fördert schließlich nicht nur die Beweglichkeit, sondern hilft beim Transport von Einkäufen, bietet zu jeder Zeit eine Sitzmöglichkeit zum Einlegen einer Pause und kann mit Utensilien wie einem Regenschirm oder einer Taschenlampe versehen werden.

Die größte Gefahr bei der Benutzung eines Rollators ist die nicht fachgerechte Einstellung oder die Nutzung eines falschen Geräts. Das falsche Gerät kann beispielsweise bewirken, dass die Arme in unnatürlichen Positionen gehalten werden und somit bei längerer Benutzung Schulterprobleme verursachen. Eine falsch eingestellte Höhe könnte sich in Rückenschmerzen manifestieren.

Möglicherweise werden sogar die Füße oder Knie in Mitleidenschaft gezogen, wenn die Haltung unnatürlich ist.

Weitere Gefahren können entstehen, wenn das Gleichgewicht oder die Reaktionsfähigkeit der betroffenen Person gestört ist. In diesen Fällen kann es bei der Bewegung im öffentlichen Verkehr zu Behinderungen und sogar Unfällen kommen. An dieser Stelle ist die Verwendung eines Rollators nur eingeschränkt, möglicherweise nur in Verbindung mit einer Begleitperson, zu empfehlen.

Insgesamt bringt der Rollator also eine Menge Vorteile, kann aber auch Nachteile aufweisen. Es empfiehlt sich in jedem Fall einen Fachmann zu konsultieren, bevor ein Rollator angeschafft wird. Nur eine medizinisch geschulte Fachkraft kann wirklich beurteilen, ob eine Person durch den Rollator mehr Vor- oder Nachteile hätte. Außerdem sollte das Erlernen der Rollator-Lauftechnik unter einem geschulten Auge geschehen, da sich sonst falsche Bewegungsabläufe einschleichen können, die zu langanhaltenden Schäden am Bewegungsapparat führen.

Viele Menschen gewöhnen sich im Lauf der Zeit so an die Vorteile ihres Rollators, dass sie ihn gar nicht mehr hergeben möchten. Die Möglichkeit des mobilen Sitzplatzes und der allgegenwärtige Transportkorb gehören oft schneller als manch einer glaubt zum Komfort des Benutzers dazu. Auch, wenn oftmals am Anfang über den Rollator geschimpft wird, weil dieser als Symbol des Alterns gilt, so überwiegen die Vorteile stark.

Sollte der Fall eintreten, dass sich kein Rollator eignet, dann kann eine Fachkraft alternative Vorschläge machen, wie die Mobilität bestmöglich wiederhergestellt werden kann. Die Selbstständigkeit macht für viele Menschen schließlich auch einen großen Teil der Lebensqualität aus. Ein Verzicht auf den Gang zum Bäcker würde viele Menschen, besonders ältere Menschen, deutlich mehr belasten als sie im ersten Moment zugeben möchten.

Bei fast allen Menschen wird der Rollator die erste Wahl sein, sobald sich die Frage einer Gehhilfe stellt. Der Gehstock ist zwar ein handliches und unauffälliges Utensil, bietet aber nicht die Vorteile eines Rollators.

Mit diesen Tipps sollte die Wahl deutlich leichter fallen. Es gibt viele Punkte zu beachten. Wer sich jedoch an alle Hinweise hält, wird eine Gehhilfe erhalten, die die Lebensqualität und Lebensfreude enorm steigert. Das ist ja letztendlich auch das Ziel jeder medizinischen und therapeutischen Maßnahme.



Drive Medical GmbH & Co. KG

Standard-Rollator Migo 2G



- 50 mm breite Räder mit geschlossener Felge für leichte Reinigung
- Im Innen- und Außenbereich einsetzbar
- Mehrfach angebrachte Reflektoren sorgen für Sicherheit
- Faltsicherung erfolgt über eingerasteten Sitz
- Ergonomische Bremse leicht einstell- und nachjustierbar
- Handgriffe in Höhe stufenlos verstellbar
- Pannensichere Bereifung
- Max. Zuladung Korb und Tablett je 5 kg
- Lieferung serienmäßig mit Korb, Tablett und Stockhalter
- Belastbarkeit bis 130 kg

Artikelnummer	Bezeichnung	Info	Hilfsmittelnummer (HMV-Nr.)
1015766	Migo		10.50.04.1200



Drive Medical GmbH & Co. KG

Leichtgewichtrollator GiGo



- Mit Korb, Tablett und Rückenstütze
- Bleibt im gefalteten Zustand stehen
- Tiefe Sitzfläche und Rückenpolster sorgen für Komfort
- Ergonomische Handgriffe in der Höhe und im Winkel stufenlos einstellbar
- Einhand-Faltmechanismus sorgt für ein sicheres und komfortables Falten
- Gewicht 6,8 kg
- Belastbarkeit bis 125 kg

Artikelnummer	Bezeichnung	Info	Hilfsmittelnummer (HMV-Nr.)
1013495	GiGo		10.50.04.1141



Arthritisrollator Cristallo²



- Gepolsterte und individuell einstellbare Unterarmauflagen
- Automatische Verriegelung gegen Zusammenklappen
- Mehrfach angebrachte Reflektoren sorgen für Sicherheit
- Faltmechanismus in Signalfarbe sorgt für sicheres und komfortables Falten
- Doppelfunktionsbremse (zum Bremsen und Feststellen)
- Pannensichere Bereifung
- Raddurchmesser/-breite 190/50 mm
- Max. Zuladung Korb und Tablett je 5 kg
- Lieferung serienmäßig mit Korb, Tablett und Stockhalter
- Gesamtgewicht: 12,3 kg
- Breite: 65 cm
- Belastbarkeit bis 120 kg

Drive Medical GmbH & Co. KG

Artikelnummer	Bezeichnung	Info	Hilfsmittelnummer (HMV-Nr.)
1036233			10.46.04.0009



Rollator Dolomite JAZZ 510 / 610



- Kein Hängenbleiben mehr durch kabelloses Bremssystem
- Stabilisierendes Sitzen durch festes Sitzbrett mit Polster
- Einfaches Falten mit einer Hand durch innovatives Faltsystem
- Sicheres Gehen und Stehen durch starke, sehr leichtgängige Bremsen
- Gewicht vom Jazz 610 7,8 kg
- Gewicht vom Jazz 510 7,5 kg
- Belastbarkeit bis 150 kg

Artikelnummer	Bezeichnung	Farbe	Hilfsmittelnummer (HMV-Nr.)
1032775	Dolomite Jazz 510	Anthrazit	10.50.04.1189
1032774	Dolomite Jazz 610	Anthrazit	10.50.04.1190



Rollator Dolomite Legacy 520



- Sicherer, leichter und umfassend ausgestatteter Rollator
- Geringes Gewicht UND hohe Stabilität
- Viel Beinfreiheit und optische Kontrolle durch hochklappbaren Sitz
- Leichter Transport durch kleines faltmaß
- Pannensichere Bereifung
- Automatisch verriegelnde Klappsperr
- Gewicht: 7,2 kg
- Belastbarkeit bis 150 kg

Artikelnummer	Bezeichnung	Farbe	Hilfsmittelnummer (HMV-Nr.)
8541		Blau	10.50.04.1127



Rollator Router



- Ergonomische Griffe und Bremsen
- Leicht faltbar
- Mehr Sicherheit
- Beide Hinterräder mit Stufenhilfe
- Sitznetz für entspannte Ruhepausen
- Formschöne, stabile Rahmenform aus Aluminium
- Große Räder, bruchfest, TPE-beschichtet
- Wartungsfreie Bremsen
- Für Personengröße 150 - 200cm geeignet
- Sitzhöhe Größe L: 62 cm
- Sitzhöhe Größe M: 55 cm
- Nur 6,8 kg Gewicht (+Tragetasche 300g.)
- Inklusive abnehmbarer robuster Einkaufstasche und praktischem Stockhalter
- Belastbarkeit bis 150 kg

Artikelnummer	Bezeichnung	Info	Hilfsmittelnummer (HMV-Nr.)
1082116	RRSGL600UP	Farbe: anthrazit /Größe: L	10.50.04.1184
1082117	RRWRL600UP	Farbe: weinrot /Größe: L	10.50.04.1184
1082118	RRBLL600UP	Farbe: blau/türkis /Größe: L	10.50.04.1184
1082119	RRSGM550UP	Farbe: anthrazit /Größe: M	10.50.04.1184
1082120	RRWRM550UP	Farbe: weinrot /Größe: M	10.50.04.1184



Outdoor-Rollator Explorer



- Ergonomische Griffe und Bremsen
- Leicht faltbar
- Mehr Sicherheit
- Stabiler Rahmen
- Einfach zu bedienender Klappmechanismus mit Verschlusssystem
- Sitznetz für entspannte Ruhepausen
- Höhenverstellbare ergonomische Handgriffe
- Beidseitige Ankipphilfe erleichtert das Überwinden von Bordsteinen
- Abnehmbare Einkaufstasche mit viel Stauraum
- Sitzhöhe 62 cm
- Gewicht ca. 9 kg (+Tragetasche 330g.)
- Reflektoren für bessere Sichtbarkeit in der Dunkelheit
- Große, pannensichere Softräder
- Belastbarkeit bis 200 kg

Artikelnummer	Bezeichnung	Info	Hilfsmittelnummer (HMV-Nr.)
1082123	ERBOL600	Farbe: braun /Größe: L	



Carbon-Rollator Athlon



- Formschöne, stabile Rahmenform aus Carbon
- Ergonomische Griffe und Bremsen
- Sitznetz für entspannte Ruhepausen
- Beide Hinterräder mit Stufenhilfe
- Große Räder, bruchfest, TPE-beschichtet
- Wartungsfreie Bremsen
- Für Personengröße 150 - 200cm geeignet
- Sitzhöhe 60 cm
- Nur 5,2 kg Gewicht (+Tragetasche 350g.)
- Inklusive abnehmbarer robuster Einkaufstasche und praktischem Stockhalter
- Belastbarkeit bis 150 kg

Artikelnummer	Bezeichnung	Farbe	Hilfsmittelnummer (HMV-Nr.)
1082122	CRBKL600UP	schwarz	10.50.04.1228



Arthritisrollator Navigator



- Er bleibt stabil, wenn er zusammengeklappt wurde
- Einfach zu transportieren und zu lagern
- Leicht und zuverlässige Bremsen
- Stabile und beanspruchbare Räder
- Sitznetz für entspannte Ruhepausen
- Schiebehilfen mit Unterarmauflagen leicht verstellbar im Bereich von 95 - 120 cm
- Sitzhöhe 62 cm
- Gewicht ca. 10,8 kg (+Tragetasche 300g.)
- Optimale Design des Rahmens und der Griffe stellt den bestmöglichen Bedienkomfort
- Belastbarkeit bis 150 kg

Artikelnummer	Bezeichnung	Farbe	Hilfsmittelnummer (HMV-Nr.)
1082121	NRSGL600UP	anthrazit	10.46.04.0019



XL-Rollator Server HD



- Ergonomische Griffe und Bremsen
- Leicht faltbar
- Einfach zu transportieren und zu lagern
- Leicht und zuverlässige Bremsen
- Optimales Rahmendesign und ergonomische Schiebegriffe garantieren den Benutzerkomfort.
- Stabile und beanspruchbare Räder
- Sitznetz für entspannte Ruhepausen
- Schiebegriffe sind höhenverstellbar in 10 Positionen, von 74 cm bis 102 cm.
- Sitzbreite: 55 cm
- Sitzhöhe 62 cm
- Gewicht ca. 7,9 kg
- Belastbarkeit bis 200 kg

Artikelnummer	Bezeichnung	Farbe	Hilfsmittelnummer (HMV-Nr.)
1082174	HRSGL600UP	anthrazit	10.50.04.2017



Indoor-Rollator Pixel



- Einfach zu bedienender Klappmechanismus
- Höhenverstellbarer Schiebebügel mit Handpolster
- Große, abnehmbare Transporttasche als Stauraum
- Netztasche mit Klettverschlüssen am Griff
- Abnehmbares, Antirutsch beschichtetes Tablett
- Kleine kugelgelagerte Leichtlauf-Softräder für drinnen
- Mit einer Hand bedienbare Bremse (nach oben Fahr- / nach unten Feststellbremse)
- Farbe: Schwarz – Weiß
- Belastbarkeit bis 110 kg

Artikelnummer	Bezeichnung	Farbe	Hilfsmittelnummer (HMV-Nr.)
1082765	PRWBL700	Schwarz – Weiß	



Invacare Rollator P452E/3 BANJO



- Vollständig ausgestattet für unbeschwertes Vergnügen
- Inkl. Korb, Tablett und Stockhalter
- Großer, stabiler Korb und leicht zu reinigende Ablage sind direkt mit dem Rahmen verbunden
- Pannensichere Bereifung
- Sicherheitsbremse lässt sich ganz einfach feststellen
- Individuelle Anpassung der Handgriffe an den Nutzer
- Bremse kann ganz leicht nachjustiert werden
- Breiter Sitz für bequemes, sicheres Sitzen
- Einfach zu bedienender Faltmechanismus
- Zusätzliche Sicherheit durch fest angebrachte Reflektoren
- Belastbarkeit bis 130 kg

Artikelnummer	Bezeichnung	Farbe	Hilfsmittelnummer (HMV-Nr.)
1085473	P452E/3	Silber	10.50.04.1140



Rollator Capero inklusive Rückengurt, Stockhalter und Tasche



- Faltbar
- Aluminiumrahmen
- Höhenverstellbare Schiebegriffe
- Feststellbremse
- Mit Rückengurt
- Mit abnehmbare Netztasche
- Gesamtbreite von 64cm
- Sitzfläche 45 x 25 cm
- Gesamtgewicht 5,8 kg
- Belastbar bis 136kg

Artikelnummer	Bezeichnung	Farbe	Hilfsmittelnummer (HMV-Nr.)
1077839		nachtblau	
1077840		platin	



Topro Troja 2G Premium inklusive Stockhalter



- Inklusive Stockhalter
- Innenliegendes Bremssystem (IBS)
- Komforträder Soft
- ERGO Grip Handgriffe
- Steckachse zum Radwechsel
- Abnehmbare Einkaufstasche, belastbar bis 10 kg
- Räder besonders geeignet für den Außenbereich, da weich und gut federnd
- Belastbarkeit bis 150 kg / Gr. S bis 125 kg

Umfangreiches optionales Zubehör erhältlich



Rückengurt ERGO
Back 2G



Schirm mit
Multifunktionsarm



Netzkorb
Sauerstoffflasche



Tablett



Set abnehmbare
Komforträder
Soft

Artikelnummer	Bezeichnung	Info	Hilfsmittelnummer (HMV-Nr.)
1041603		Farbe: Weiss / Größe: M	10.50.04.1170
1041604		Farbe: Rot / Größe: M	10.50.04.1170
1077937		Farbe: Rose Sublime / Größe: M	10.50.04.1170
1078693		Farbe: Weinrot / Größe: S	10.50.04.1169
1021380		Farbe: Grau / Größe: M	10.50.04.1170



Rollator Olympos inklusive Stockhalter und Offroadreifen



- Im Rollatorstest 2014 der Stiftung Warentest erhielt der TOPRO Olympos die Bestwertung für Fahrten auf unebenem Grund und eine Gesamtnote von 2,1
- Inklusive Stockhalter
- Innenliegendes Bremssystem (IBS)
- Große weiche Reifen mit Profil
- Einfaches Überwinden von Hindernissen
- Abnehmbares Einkaufsnetz, belastbar bis 15 kg
- Angenehmes Fahrgefühl und weniger Druck auf den Handgelenken
- Belastbarkeit bis 150 kg

Artikelnummer	Bezeichnung	Info	Hilfsmittelnummer (HMV-Nr.)
1036927		Größe M	10.05.04.1162



Rollator Alevo mit Rückengurt und Tasche Farbe



- Carbonbauweise
- Körpergröße von 1,59 bis 1,90 cm
- Integrierte Reflektoren und gepolsterte Sitzfläche
- Design vom Porsche Design Studio
- Korrosionsfeste Beschichtung
- Griffhöhe verstellbar 81 bis 96 cm
- Inklusive abnehmbare Tasche und Rückengurt
- Gesamtgewicht nur 5,8 kg
- Belastbarkeit 130 kg

Artikelnummer	Bezeichnung	Info	Hilfsmittelnummer (HMV-Nr.)
1064629		Farbe silber/ carbon	



Rollator Torro



- Im Innen- und Außenbereich einsetzbar
- Große und weiche Sitzfläche bietet Komfort
- Der gepolsterte Rückengurt ist abnehmbar
- Bremse lässt sich einfach feststellen
- Ergonomische Handgriffe in Höhe einstellbar
- Raddurchmesser/-breite 200/35 mm
- Max. Zuladung der Tasche 5 kg
- Lieferung mit Tasche, Rückengurt und Stockhalter
- Belastbarkeit bis 150 kg

Drive Medical GmbH & Co. KG

Artikelnummer	Bezeichnung	Info	Hilfsmittelnummer (HMV-Nr.)
1063790		Farbe: rot	10.50.04.1197
1094280		Farbe: anthrazit	10.50.04.1197



Rollator GoLite 200 XXL



- Breiter und stabiler Rollator für maximale Ansprüche
- Im Innen- und Außenbereich einsetzbar
- Extragroße und weiche Sitzfläche bietet Komfort
- Gepolsterte Rückenstützbügel abnehmbar
- Doppelfunktionsbremse (zum Bremsen und Feststellen)
- Ergonomische Handgriffe in Höhe einstellbar
- mit Korb, Rückenstütze und Stockhalter
- Belastbarkeit bis 200 kg

Drive Medical GmbH & Co. KG

Artikelnummer	Bezeichnung	Info	Hilfsmittelnummer (HMV-Nr.)
1015619		Gesamtbreite 78 cm	10.50.04.2014



Delta-Gehrad P429



Yes, you can.®

- Leichtestes Fahren durch optimalen, körpernahen Schwerpunkt
- Hohe Wendigkeit durch drei Leichtlaufräder
- Individuelle Anpassung der Handgriffe an den Nutzer
- Platz sparend klappbar für einfachen Transport
- Tasche kann beim Falten am Rollator bleiben
- Pannensichere Bereifung
- Belastbarkeit bis 135 kg

Artikelnummer	Bezeichnung	Info	Hilfsmittelnummer (HMV-Nr.)
18901		Mit Korb und Tablett	10.50.04.0018



Dolomite Melody HP



- Optimale Anpassung an Schlaganfallpatienten
- Schiebegriff für die beeinträchtigte Körperseite - Einhandbremse für die aktive Körperseite
- Einhandbremse und Schiebegriff individuell anpassbar
- Viel Beinfreiheit und optische Kontrolle durch hochklappbaren Sitz
- Leichter Transport durch kleines Faltmaß
- Pannensichere Bereifung
- Automatisch verriegelnde Klappsperre
- Gesamtbreite: 61,5 cm / Gewicht 7,8 kg
- Sitzhöhe: 61 cm
- Belastbarkeit bis 135 kg

Artikelnummer	Bezeichnung	Info	Hilfsmittelnummer (HMV-Nr.)
1070618	12010-44-23HPR	Einhandbremse li.	10.50.04.1123
1013395	12010-44-23HPL	Einhandbremse re.	10.50.04.1123



Gehgestell Asteria P409



- Große Höhenverstellbarkeit - flexibel einsetzbar für fast alle Nutzer
- Speziell ausgewählte Materialien für hohe Wiedereinsatzquoten
- Platz sparend zusammenfaltbar für Auslieferung und Lagerung
- Hoch angesetzte Verbindungsstange ermöglicht die Nutzung über der Toilette
- Belastbarkeit bis 135 kg

Artikelnummer	Bezeichnung	Info	Hilfsmittelnummer (HMV-Nr.)
1052135			10.46.01.0027



Gehgestell Rezi



- Bewegliches Gehgestell (Reziprok)
- Sehr stabiles Gestell aus Aluminium
- Ergonomisch geformte Handgriffe aus weichem Gummi
- Gestell-Höhe in fünf Stufen einstellbar (82,0 cm bis maximal 92,0 cm Höhe)
- Rutschhemmende GummifüÙe
- Gehgestell kann zusammengefaltet werden
- Für eine maximale Belastung von 120 kg ausgelegt
- Gesamtgewicht 2,5 kg
- Belastbarkeit bis 120 kg

Artikelnummer	Bezeichnung	Info	Hilfsmittelnummer (HMV-Nr.)
1002458			10.46.01.1007

	Breite gesamt	Sitz- breite	Griff- höhe	Sitz- höhe	Gesamtgewicht (mit Korb)	Max. Belastung
Migo 2G	58 cm	36 cm	80-100 cm	60 cm	9,1 kg	130 kg
Gigo	63 cm	34 cm	83-93,5 cm	54 cm	6,8 kg	120 kg
Arthritisrollator Cristallo	65 cm	38 cm	102-118 cm	61 cm	12,3 kg	120 kg
Dolomite Jazz 610	59,5 cm	45 cm	75-100 cm	61 cm	7,8 kg	150 kg
Dolomite Jazz 510	59,5 cm	45 cm	65-80 cm	51 cm	7,5 kg	150 kg
Legacy	59,5 cm	36 cm	75-85 cm	54 cm	7,2 kg	150 kg
Router (M)	60 cm	46 cm	66-86 cm	55 cm	6,7 kg	150 kg
Router (L)	60 cm	46 cm	74-102 cm	62 cm	6,8 kg	150 kg
Explorer	69 cm	53 cm	91-112 cm	62 cm	9,5 kg	200 kg
Athlon	61 cm	46 cm	74-102 cm	62 cm	5 kg ohne Korb	150 kg
Navigator	55 cm	46 cm	90-115 cm	62 cm	11,1 kg	150 kg
Server HD	69 cm	55 cm	74-102 cm	62 cm	7,9 kg ohne Korb	200 kg
Pixel	54 cm	-----	86-97 cm	-----	5,2 kg	110 kg
P452E/3 Banjo	60 cm	39 cm	71-98 cm	61 cm	8,8 kg	130 kg
Capero	64 cm	45 cm	86-97 cm	54 cm	5,8 kg	136 kg
Troja 2G Premium	60 cm	45,5 cm	78-100 cm	62 cm	7,8 kg	150 kg
Olympos	70,5 cm	47 cm	76-95 cm	60 cm	8,9 kg	150 kg
Alevo	62,5 cm	44,5 cm	81-96 cm	58,5 cm	5,8 kg	130 kg
Torro	61,5 cm	42 cm	78 - 94,5	59 cm	6,9 kg	150 kg
GoLite 200 XXL	78 cm	46 cm	88-99,5 cm	57 cm	12,7 kg	200 kg
Delta Gehrad P429	67 cm	-----	81-94 cm	-----	6 kg	135 kg
Dolomite Melody L HP	61,5 cm	43 cm	78,5-95,5 cm	61 cm	7,8 kg	135 kg

TOPRO TAURUS...DER STARKE ARM

Der TOPRO Taurus ist eine vielseitige Gehhilfe, die durch ihre hydraulische oder elektrische Höhenverstellung für jeden Nutzer individuell einstellbar ist. Mit verstellbaren Unterarmauflagen, speziellen für den therapeutischen Einsatz optimierten Rädern und einer großen Palette pflegerischen Zubehörs, wurde der Taurus speziell für die moderne Bewegungstherapie entwickelt.

Taurus H



Taurus E



TOPRO Taurus H / Taurus E 130 N



- Der TOPRO Taurus ist ein sicherer Gehwagen, der auf Schritt und Tritt stützt und es ermöglicht, sich aufrecht gehend fortzubewegen.
- Somit kann die Unsicherheit und Angst beim Gehen verringert werden.
- Über eine gut lesbare Höhenskala ist es möglich, dass die einmal für korrekt befundene Stützhöhe auf der Skala abgelesen und jederzeit wieder eingestellt werden kann.
- Aufgrund seiner 4 schwenkbaren Räder kann der Gehwagen mit wenig Kraftaufwand gelenkt werden.
- Nutzer mit eingeschränkter Handkraft oder -funktion können den TOPRO Taurus ohne Anstrengung über die Unterarme lenken.
- Der Beinbereich des Nutzers ist frei zugänglich.
- Soll diese Freiheit jedoch aus therapeutischen Gründen eingeschränkt werden, so sind die Hinterräder arretierbar.
- Das Körpergewicht wird aufgefangen und man kann die Konzentration auf die Beine lenken.
- Die Gasfeder beim Taurus H ermöglicht eine leichte Höhenverstellung.
- Der batteriebetriebene Motor des Taurus E ermöglicht eine Anpassung der Höhe auch während der Nutzung.
- Somit ist der Gehwagen auch gut für mehrere Nutzer einsetzbar mit einer Körpergröße bis zu 2 m.
- Eine Fußbremse befindet sich auf allen Rädern.
- Optional kann der Nutzer mit einer Handbremse seine persönliche Schiebegeschwindigkeit bestimmen.
- Dies ist wichtig für Therapeuten und Hilfskräfte, da so der Nutzer beim Gehen an den Beinen optimal fascilitiert/unterstützt werden kann.
- Der Topro Taurus H Gehwagen ist auch für die Dusche geeignet.
- Version Taurus H-JHB mit einstellbaren Handgriffen und Bremse
- Der Gehwagen Topro Taurus E ermöglicht eine elektronische Höhenverstellung.
- Fußbremse auf allen Rädern mit den Armen lenkbar
- wendig, Aufgrund der 4 schwenkbaren Räder
- individuell einstellbar - in der Höhe und an die Breite des Oberkörpers individuell anpassbar
- optimale Rumpfaufrichtung
- Belastbarkeit bis max. 150 kg

Artikelnummer	Bezeichnung	Info	Hilfsmittelnummer (HMV-Nr.)
1030855	Taurus H		10.46.02.1006
1013225	Taurus H-JHB		10.46.02.1013
1013067	Taurus E-JHB		10.46.02.1011

Dolomite Step Up - Nur eine Gehilfe?...Nein...

Der Dolomite Step Up ist eine Lauflernhilfe mit elektrischer Höheneinstellung. Er unterstützt die Lauftherapie und hilft dabei sicher zu stehen. Der Step Up wurde entwickelt, um gehbehinderten Menschen und Personen z.B. nach einem Unfall zu ermöglichen, mit der Lauftherapie zu beginnen. Das Design ist so gewählt, dass Sie mit dem Gehwagen nah an das Bett oder Rollstuhl heran fahren können. Sie halten sich mit den Händen an beiden Handgriffen fest und stützen die Unterarme auf. Ihr Körpergewicht wird durch Sie selber über die Unterarmauflagen getragen. Bei der Konstruktion des Step Up wurde ganz genau auf eine gesunde Körperhaltung beim Laufen geachtet. So befindet sich Ihr Handgelenk stets in einem 25° Winkel zur Schulter.



Dolomite Step Up



- Schneller Patientenwechsel durch Einhand-Höhenverstellung etc.
- Leichte Desinfektion durch glatte Oberflächen
- Viel Platz beim Gehen durch vorne erhöhten Rahmen
- Sicheres Aufstehen und Hinsetzen, gute Unterfahrbarkeit von Betten durch nach hinten abfallende Seitenteile
- Vereinfachter Transfer von Rollstühlen durch offen gestalteten, 3-fach verstellbaren Rahmen
- Breitereinstellung der Unterarmauflagen erfolgt simultan, wobei stets ein Winkel von 25° zwischen Schulter und Handgelenk beibehalten wird; für eine natürliche Körperhaltung
- Optimale Druckentlastung und einfache Reinigung der abnehmbaren Armauflagen durch weiches, wasserabweisendes Material
- Werkzeugfreie Montage des Zubehörs
- Belastbarkeit bis max. 150 kg

Artikelnummer	Bezeichnung	Info	Hilfsmittelnummer (HMV-Nr.)
	Dolomite Step Up Manuelle Version		10.46.02.1019
	Dolomite Step Up Hydraulische Version		10.46.02.1020
1036767	Dolomite Step Up Hydraulische Version	Mit Handbremse	10.46.02.1021
	Dolomite Step Up Elektrische Version		



Gehwagen Plattform



- Die **Plattform** ist genügend eng, um durch die Standardtüröffnung mit einer Breite von 75 cm durchzugehen, was bewirkt, dass es eine ausgezeichnete Auswahl im Falle der Arbeit an den Stellen mit geringem Raum ist, die sich in jeden Bedingungen bewährt.
- Die moderne Konstruktion ist steif, stabil, aber dabei ständig leicht. Sie ist mit Armstützen mit der Möglichkeit der Höhenverstellung mit Hilfe von einer Gasfeder ausgestattet.
- Der Sperrmechanismus zur Höhenverstellung sollte das Gefühl der Stabilität garantieren.
- Weiche und bequeme PU-Unterlegschieben, die man leicht einstellt und die vor der Feuchtigkeit geschützt werden sowie dünne Unterlegscheiben, die das Gefühl der Stabilität geben.
- Solides und integriertes Bremssystem mit unterhalb vorhandenen Innenleitungen
- Praktische und bedienerfreundliche Griffe zum Schieben und Bremsen.
- Die Griffe sowie die Höhe können leicht eingestellt werden, ohne Werkzeuge zu benutzen.
- Der Hebel der Höhenregelung funktioniert in beide Richtungen (nach oben und nach unten).
- Die Möglichkeit leicht die Räder zu blockieren und Blockierung zu lösen.
- Enger Rahmen, dadurch kann er die Standardtüröffnung mit einer Breite von 75 cm passieren
- Zweiteiliger Rahmen, der man leicht in kleinere Teile demontieren kann, um das Gerät zu transportieren
- Tiefe x Höhe x Breite: 87 x 74 x 27 cm
- Belastbarkeit bis max. 150 kg

Artikelnummer	Bezeichnung	Gewicht	Hilfsmittelnummer (HMV-Nr.)
1082813	PLAT1000	16,4 kg	10.46.02.1023



Standardrollstuhl S-Eco 300



- Rücken- und Sitzbezug aus Nylon
- Erhältliche Sitzbreiten: 37, 40, 43, 46, 49, 52 cm
- Sitzhöhen von 47 -51 cm
- Fußplatten mit Fersenbändern
- Duo-Seitenteile desk/lang, abschwenkbar
- Gesamtbreite: Sitzbreite + 18 cm
- Kniehebelbremse (optional mit Trommelbremse)
- Gewicht: ab 19 kg (je nach Ausstattung)
- Belastbarkeit bis 125 kg

Artikelnummer	Bezeichnung	Info	Hilfsmittelnummer (HMV-Nr.)
Nach Sitzbreite	S-Eco 300	Weiteres Zubehör auf Anfrage	18.50.02.0106
Nach Sitzbreite	S-Eco 300 mit Trommelbremsen		18.50.02.0106



Standardrollstuhl Breezy UniX²



- Rücken- und Sitzbezug aus Nylon
- Erhältliche Sitzbreiten: 38, 41, 44, 47, 50 cm
- Serienmäßig zwei Sitzhöhen von 47 und 51 cm
- Breitere Armlehnen und weniger Kunststoff sorgen für eine klare Optik des Rollstuhls
- Fußplatten mit Fersenbändern
- Seitenteile hochschwenkbar
- Gesamtbreite: Sitzbreite +20 cm
- Kniehebelbremse (optional mit Trommelbremse)
- Gewicht: ab 18 kg (je nach Ausstattung)
- Belastbarkeit bis 125 kg

© Sunrise Medical, Malsch bei Heidelberg.

Artikelnummer	Bezeichnung	Info	Hilfsmittelnummer (HMV-Nr.)
Nach Sitzbreite	UniX ²	Weiteres Zubehör auf Anfrage	18.50.02.0119
Nach Sitzbreite	UniX ² mit Trommelbremsen		18.50.02.0119



Standardrollstuhl Ecotec 2G



- Armlehne wegschwenkbar
- Fußplatte hochklappbar mit Fersenband
- Gepolsterte Rückenlehne und Sitzauflage
- Erhältliche Sitzbreiten: 38, 42, 46, 50 cm
- Alu-Radgabel mit dreifacher Höhenverstellung
- Pulverbeschichteter Stahl-Greifreifen
- SitzhöhenEinstellung von 46 und 51 cm
- Serienmäßige Steckachse für eine schnelle Radmontage oder Demontage
- 175 x 45 mm PU-Lenkrad und 24" Vollgummi Antriebsrad
- Integrierte Bremshebelverlängerung ausziehbar und umklappbar
- Belastbarkeit bis 130 kg

Drive Medical GmbH & Co. KG

Artikelnummer	Bezeichnung	Info	Hilfsmittelnummer (HMV-Nr.)
Nach Sitzbreite	Ecotec 2G	Weiteres Zubehör auf Anfrage	18.50.02.0131
Nach Sitzbreite	Ecotec 2G mit Trommelbremsen		18.50.02.0131



© Sunrise Medical, Malsch bei Heidelberg.

Leichtgewichtrollstuhl Breezy BasiX²



- Rücken- und Sitzbezug aus Nylon
- Erhältliche Sitzbreiten: 38, 40,5, 43, 45,5, 48, 52 cm
- Sitzhöhenverstellung: 42,5 - 50,5 cm
- Sitztiefenverstellung: 41 - 46 cm
- Breitere Armlehnen und weniger Kunststoff sorgen für eine klare Optik des Rollstuhls
- Fußplatten mit Fersenbändern
- Seitenteile hochschwenkbar
- Gesamtbreite: Sitzbreite +20 cm
- Kniehebelbremse (optional mit Trommelbremse)
- Gewicht: ab 14,9 kg (je nach Ausstattung)
- Belastbarkeit bis 125 kg

Artikelnummer	Bezeichnung	Info	Hilfsmittelnummer (HMV-Nr.)
Nach Sitzbreite	BasiX ²	Weiteres Zubehör auf Anfrage	18.50.02.2096
Nach Sitzbreite	BasiX ² mit Trommelbremsen		18.50.02.2096



© Sunrise Medical, Malsch bei Heidelberg.

Leichtgewichtrollstuhl Breezy PariX²



- Rücken- und Sitzbezug aus Nylon
- Erhältliche Sitzbreiten: 38, 40,5, 43, 45,5, 48, 52 cm
- Sitzhöhenverstellung: 46, 48,5, 51 cm
- Breitere Armlehnen und weniger Kunststoff sorgen für eine klare Optik des Rollstuhls
- Fußplatten mit Fersenbändern
- Seitenteile hochschwenkbar
- Gesamtbreite: Sitzbreite +20 cm
- Kniehebelbremse (optional mit Trommelbremse)
- Gewicht: ab 16,6 kg (je nach Ausstattung)
- Belastbarkeit bis 125 kg

Artikelnummer	Bezeichnung	Info	Hilfsmittelnummer (HMV-Nr.)
Nach Sitzbreite	PariX ²	Weiteres Zubehör auf Anfrage	18.50.02.2114
Nach Sitzbreite	PariX ² mit Trommelbremsen		18.50.02.2114



© Sunrise Medical, Malsch bei Heidelberg.

Leichtgewichtrollstuhl Breezy RubiX²



- Rücken- und Sitzbezug aus Nylon
- Erhältliche Sitzbreiten: 38 - 52 cm/ XL-Version 52 - 60 cm
- Sitzhöhenverstellung: 37,5 - 53 cm
- Sitztiefenverstellung: 41 - 51 cm
- Breitere Armlehnen und weniger Kunststoff sorgen für eine klare Optik des Rollstuhls
- Seitenteile hochschwenkbar
- Gesamtbreite: Sitzbreite +20 cm
- Gewicht: ab 15,5 kg / XL-Version ab 16,8 kg (je nach Ausstattung)
- Belastbarkeit bis 125 kg / XL-Version bis 170 kg

Artikelnummer	Bezeichnung	Info	Hilfsmittelnummer (HMV-Nr.)
Nach Sitzbreite	RubiX ²	Bis 125 kg	18.50.02.2097
Nach Sitzbreite	RubiX ² mit Trommelbremsen	Bis 125 kg	18.50.02.2097
Nach Sitzbreite	RubiX ² XL mit Trommelbremsen	Bis 170 kg	18.50.02.3029



Pyro Light Optima XL



- Erhältliche Sitzbreiten: 52, 55, 58 cm
- Höhenverstellbaren Schiebegriff
- Stufenlos tiefen- und höhenverstellbare Seitenteile
- Individuelle Sitztiefenverstellung in 2,5 cm Stufen (einstellbar von 40 bis 50 cm)
- Variable Sitzhöhenverstellung, sowie winkel- und breitenverstellbare Fußplatten
- Belastbarkeit bis 170 kg

Artikelnummer	Bezeichnung	Info	Hilfsmittelnummer (HMV-Nr.)
	Pyro Light Optima XL	Weiteres	18.50.02.3032
	Pyro Light Optima XL mit Trommelbremsen	Zubehör auf Anfrage	18.50.02.3032



Schwergewichtsrollstuhl Econ XXL



- Extrem robust und sicher
- Doppelkreuzstrebe für hohe Belastungen
- Verstärkte Achsen
- Seitenteile hochklappbar
- Fußbrett höhenverstellbar inkl. Fersenband
- Großzügigen Sitzkomfort bieten die verschiedenen Sitzbreiten von 60, 65 und 70 cm.
- Komfortable Sitztiefe von 48 cm
- Sitzhöhe: 50 - 55 cm
- Material: Stahl pulverbeschichtet
- Belastbarkeit bis 250 kg

Artikelnummer	Bezeichnung	Sitzbreite	Hilfsmittelnummer (HMV-Nr.)
1077923	Econ XXL mit Trommelbremsen	60 cm	
1077924	Econ XXL mit Trommelbremsen	65 cm	
1077925	Econ XXL mit Trommelbremsen	70 cm	



Invacare Action®2 NG



- Leichtgewichts-Rollstuhl aus bewährtem Action®3 Konzept heraus entwickelt
- Stabiler, faltbarer Rahmen mit festem Rücken
- Abschwenkbare Armlehne mit Adapter zur Höheneinstellung.
- Erfüllt Anforderungen einer zuverlässigen Grundversorgung mit viel Sicherheit und guten Fahreigenschaften
- Ideal für Standardversorgung
- Belastbarkeit bis 125 kg

Artikelnummer	Bezeichnung	Info	Hilfsmittelnummer (HMV-Nr.)
			18.50.02.2103



Invacare Action®3 NG



- Verbesserte Stabilität und neues, attraktives Design mit optionalen Leichtgewichtsoptionen
- Neue Kreuzstrebe für deutlich verbesserte Stabilität
- Schnell und modular anpassbar
- Hervorragende Laufeigenschaften und Manövrierbarkeit dank Leichtgewichts-Rahmen und hochwertiger Komponenten
- Gesamtgewicht nur 14,2 kg
- Rückschwenkbare Armlehne
- Belastbarkeit bis 125 kg

Artikelnummer	Bezeichnung	Info	Hilfsmittelnummer (HMV-Nr.)
			18.50.02.2074



Invacare Action®4 NG Heavy Duty



- Komfortabler, faltbarer Leichtgewichts-Rollstuhl für den täglichen Gebrauch
- Hohe Cross-Kompatibilität innerhalb der Action-Familie sowie anderen Invacare Rollstühlen erlaubt individuelle Anpassungen
- HD-Version (bis 160 kg) und Hemi-Version als klinische Lösung erhältlich
- Dank Doppelkreuzstrebe ist der Rahmen sehr stabil für hervorragende Laufeigenschaften
- Höchste Flexibilität, da nahezu alles anpassbar ist (Höhe der Rückenlehne, Armlehnen, Fußstützen)
- Eine große Auswahl an Sitzbreiten (505 / 555 / 605 mm)
- Belastbarkeit bis 160 kg

Artikelnummer	Bezeichnung	Info	Hilfsmittelnummer (HMV-Nr.)
			18.50.02.3028

Multifunktionsrollstuhl Rea Clematis® Pro



Rea Clematis Pro kombiniert eine angenehme Sitzposition mit überzeugender Stabilität und höchster Sicherheit. Dieser Multifunktionsrollstuhl sorgt durch seine modulare Rückenlehne für eine gesunde Sitzhaltung. Der Rücken lässt sich bis zu 30° nach hinten neigen und schnell und einfach an die Anforderungen des Nutzers anpassen. Erhältlich ist der Rea Clematis Pro mit Standard-Rückenbespannung oder optional mit fester Rückenplatte und Laguna2-Rückenkissen.

- stufenlos einstellbare Sitztiefe 420 - 480 mm
- Maximale Sitzneigung von 25°
- Individuell anpassbare Kopfstütze
- Belastbarkeit bis 135 kg
- Leicht auf engstem Raum manövrierbar
- Höhen-, tiefen-, winkel- und breitenverstellbare Fußplatte

Artikelnummer	Bezeichnung	Info	Hilfsmittelnummer (HMV-Nr.)
			18.50.02.7068

Multifunktionsrollstuhl Breezy RelaX²



Der Pflegerollstuhl Breezy RelaX² des Herstellers Sunrise Medical bietet mit seiner maximalen Einstellbarkeit und Flexibilität höchsten Komfort für den Nutzer und für das Pflegepersonal. Die Gefahr von Druckstellen wird stark reduziert, aufgrund des anatomisch geformten Rückens, den tiefenverstellbaren Armpolster und der komfortablen Knieauflage. Die kippbare Rückenlehne sowie Kopfstütze sind ebenfalls individuell einstellbar.

- Erhältliche Sitzbreiten: 37-41, 42-46, 47-51 cm (mit Distanzkit-Option jeweils 2cm verbreiterbar) / XL-Version 47-53 cm
- Hochschwenkbare Fußrasten aus Aluminium
- Rücken ist stufenlos winkelverstellbar (0° - 35°)
- Einstellbare Sitzkantelung von 0° - 25° / - 3° - 22°
- Sitztiefe stufenlos zwischen 42 und 50 cm einstellbar
- Höhenverstellbare Schiebegriffe
- Individuell anpassbare Kopfstütze
- Belastbarkeit bis 145 kg / XL-Version bis 170 kg



© Sunrise Medical, Malsch bei Heidelberg.

Artikelnummer	Bezeichnung	Info	Hilfsmittelnummer (HMV-Nr.)
Nach Sitzbreite	RelaX ²	bis 145 kg	18.50.02.7053
Nach Sitzbreite	RelaX ² mit Trommelbremsen	bis 145 kg	18.50.02.7053
	RelaX ² XL mit Trommelbremsen	bis 170 kg	18.50.02.8004



© Sunrise Medical, Malsch bei Heidelberg.

Multifunktionsrollstuhl Breezy RubiX² Comfort



Der Multifunktionsrollstuhl Breezy RubiX² Comfort lässt sich aufgrund der Rückenwinkelverstellung durch die Gasdruckfeder für eine flexible Lagerung des Patienten einsetzen. Der angepasste Lumbalbereich verbessert die ergonomische Sitzposition. Der Breezy RubiX² Comfort ist nach ISO 7176-19 crashgetestet und somit als Sitz im Fahrzeug erlaubt.

- Erhältliche Sitzbreiten: 38, 40,5, 43, 45,5, 48, 52 cm
- Verstellbarer Sitzrahmen, Längen anpassbare Armpolster und winkelverstellbare Fußauflagen gewährleisten eine optimale Adaption an die Bedürfnisse
- Winkelverstellbarer Rücken (Gasdruckfeder 7° - 30°)
- Sitztiefe stufenlos zwischen 41 – 48,5 cm einstellbar
- Belastbarkeit bis 125 kg

Artikelnummer	Bezeichnung	Info	Hilfsmittelnummer (HMV-Nr.)
Nach Sitzbreite	RubiX ² Comfort	Weiteres Zubehör auf Anfrage	18.50.02.5043
Nach Sitzbreite	RubiX ² Comfort mit Trommelbremsen		18.50.02.5043



Schlupfsack



- Premium-Schlupfsack für Rollstühle
- Rolko-Thermo besteht aus wasserabweisendem Außenmaterial ist ideal für kaltes und regnerisches Wetter
- fusselfreies Innenfutter PolarFleece für angenehme Wärme
- Komfortable anatomischer Form
- Verfügt über einen komplett umlaufenden Reißverschluss

Artikelnummer	Bezeichnung	Farbe	Hilfsmittelnummer (HMV-Nr.)
1050781	Schlupfsack Größe S	Marineblau	
1050588	Schlupfsack Größe L	Marineblau	
1042447	Schlupfsack Größe XXL	Marineblau	



Wickeldecke



- Perfekte Begleiter für Winter und Herbst
- Innenfutter aus Polar-Fleece für eine angenehme Wärme
- Rolko Wickeldecke besteht aus wasserabweisendem Außenmaterial und ist dadurch ideal für kaltes und regnerisches Wetter (Waschbar bei bis zu 30°C)
- Geeignet für Scooter und Rollstühle.

Artikelnummer	Bezeichnung	Maße	Hilfsmittelnummer (HMV-Nr.)
	Wickeldecke Größe L	ca. 145 x 115 cm (B x H)	
	Schlupfsack Größe XXL	ca. 180 x 125 cm (B x H)	



Rollstuhl-Abdeckung (Garage)



- Für gefaltete Rollstühle (Dunkelblau)
- Auch bei Kälte geschmeidiges Nylon-Gewebe
- beschwerter Rand zur besseren Handhabung und Halt

Artikelnummer	Bezeichnung	Maße	Hilfsmittelnummer (HMV-Nr.)
1042432		ca. 145 x 90 cm (L x H)	



Elektro-Rollstuhl-Abdeckung (Garage)



- Abdeckung für E-Rollstühle (Dunkelblau)
- Und nicht faltbare, sowie nicht gefaltete Rollstühle
- Auch bei Kälte geschmeidiges Nylon-Gewebe
- Beschwerter Rand zur besseren Handhabung und Halt

Artikelnummer	Bezeichnung	Maße	Hilfsmittelnummer (HMV-Nr.)
1042431		ca. 130 x 70 x 95 cm (L x B x H)	



Scooter-Abdeckung (Garage)



- Für SCOOTER und ähnliche Fahrzeuge
- Auch bei Kälte geschmeidiges Nylon-Gewebe
- Beschwerter Rand zur besseren Handhabung und Halt

Artikelnummer	Bezeichnung	Maße	Hilfsmittelnummer (HMV-Nr.)
1042433		ca. 120 x 64 x 98 cm (L x B x H)	

Treppensteigen im eigenen Rollstuhl

Das Scalamobil passt an die meisten handelsüblichen Rollstuhlmodelle. Es genügt eine spezielle Halterung an den eigenen Rollstuhl zu montieren. An dieser wird das Scalamobil mit wenigen Handgriffen befestigt. Der Vorteil: Der Rollstuhlfahrer muss nicht umsitzen. Zum Treppensteigen werden die großen Rollstuhlräder dann kurzzeitig abgenommen oder mit einer optional erhältlichen Zusatzhalterung gleich mittransportiert.

Jede einzelne Stufe wird zum Hindernis, wenn man aufgrund einer Krankheit oder Behinderung nicht mehr selbstständig Treppensteigen kann: zu Hause, beim Arzt, in öffentlichen Gebäuden oder bei Freunden und Verwandten.

Mit dem neuen Scalamobil werden verbaute Wege wieder geebnet: Egal ob, steile, enge oder Wendeltreppen, ob aus Holz, Stein oder Teppich: Das Scalamobil überwindet problemlos und schonend alle Treppen. Dabei lässt es sich mit geringem Kraftaufwand einfach und sicher bedienen.

Treppensteiggerät Scalamobil S35



Alber GmbH

- Steigt mit einer Batterieladung bis zu 300 Stufen
- ErgoBalance Griffe für eine sichere Bedienung mit minimalem Kraftaufwand
- Auch für sehr enge und gewendelte Treppen geeignet
- Schont die Treppe dank des intelligenten Steigsystems
- Automatische Sicherheitsbremsen am Treppensteiger stoppen zuverlässig an jeder Stufenkante und sorgen für größte Sicherheit
- Scalamobil passt an die meisten Rollstuhlfabrikate
- Mit patentierter Sicherheitssensorik
- Auch mit integrierter Sitzeinheit oder Schiebestuhl erhältlich
- Ladegerät (Eingang): 90-240 V; AC, 50-60 Hz, automatische Anpassung an die Netzspannung
- Gesamtgewicht: 25 kg
- Gesamtbreite: 43-52 cm
- Gesamthöhe: 115-155 cm
- Geeignet für ein max. Gesamtgewicht von 180 kg

Umfangreiches optionales Zubehör erhältlich



Halterung



Kopfstütze



Steighöhen-
erweiterung



Sicherheits-
Beckengurt



Kippstützen

Artikelnummer	Bezeichnung	Info	Hilfsmittelnummer (HMV-Nr.)
1017102			18.65.01.1026

Scalacombi mit integriertem Sitz

Für Personen, die zum Treppensteigen Hilfe benötigen, aber nicht unbedingt auf einen Rollstuhl angewiesen sind, ist das Scalamobil auch mit integriertem Sitz als Scalacombi erhältlich. Die kompakten Abmessungen und die lenkbaren Vorderräder machen das Scalacombi äußerst wendig. So lässt es sich selbst in kleinen Räumen und auf engen Treppen bequem rangieren

Treppensteiggerät Scalacombi S36



Alber GmbH



- Treppensteiger mit patentiertem Steigmechanismus zum mühelosen Überwinden von Treppen aller Art
- Ideal für Personen, die nicht auf einen Rollstuhl angewiesen sind
- Weiche Polsterung und formschönes Design von Sitz und Rückenlehne
- Steigt mit einer Batterieladung bis zu 300 Stufen
- ErgoBalance Griffe für eine sichere Bedienung mit minimalem Kraftaufwand
- Auch für sehr enge und gewendelte Treppen geeignet
- Schont die Treppe dank des intelligenten Steigsystems
- Automatische Sicherheitsbremsen am Treppensteiger stoppen zuverlässig an jeder Stufenkante und sorgen für größte Sicherheit
- Mit patentierter Sicherheitssensorik
- Geeignet für eine Gesamtgewicht von 180 kg

Umfangreiches optionales Zubehör erhältlich



Kopfstütze



Steighöhenenerweiterung



KFZ-Ladegerät

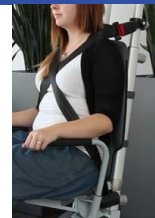

Brustschultergurt

Artikelnummer	Bezeichnung	Info	Hilfsmittelnummer (HMV-Nr.)
1017014			18.65.01.1027



Alber GmbH

Radnabenantrieb E-Fix E35



- Der manuelle Rollstuhl wird zum leichten Elektrorollstuhl.
- Klein und kompakt, dreht auf der Stelle und fährt auf engstem Raum.
- Mit einer Batterieladung bis zu 16 km weit fahren (optional bis zu 30 km)
- Geschwindigkeit von 0,6 - 6 km/h stufenlos anpassbar.
- Der Rollstuhlantrieb ist leicht zu zerlegen und passt in jeden Kofferraum
- Einfache Handhabung und Bedienung
- Passt an die meisten Rollstühle
- Max. Personengewicht 120 kg
- Max. Gesamtgewicht 170 kg

Umfangreiches optionales Zubehör erhältlich



Halterung



Halterung für Bediengerät als Begleitsteuerung



Intuitive Begleitsteuerung



Zusatzschiebegriff

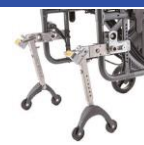

Kippstützen mit Wegschwenk- und Aufbockfunktion

Artikelnummer	Bezeichnung	Info	Hilfsmittelnummer (HMV-Nr.)
1054556			18.99.05.1018



Alber GmbH

Radnabenantrieb E-Fix E36 (verstärkte Version)



- Der manuelle Rollstuhl wird zum leichten Elektrorollstuhl.
- Klein und kompakt, dreht auf der Stelle und fährt auf engstem Raum.
- Mit einer Batterieladung bis zu 16 km weit fahren (optional bis zu 30 km)
- Geschwindigkeit von 0,6 - 6 km/h stufenlos anpassbar.
- Der Rollstuhlantrieb ist leicht zu zerlegen und passt in jeden Kofferraum
- Einfache Handhabung und Bedienung
- Passt an die meisten Rollstühle
- Max. Personengewicht 160 kg
- Max. Gesamtgewicht 210 kg

Umfangreiches optionales Zubehör erhältlich



Halterung



Halterung für Bediengerät als Begleitsteuerung



Intuitive Begleitsteuerung



Zusatzschiebegriff



Kippstützen mit Wegschwenk- und Aufbockfunktion

Artikelnummer	Bezeichnung	Info	Hilfsmittelnummer (HMV-Nr.)
1054557			18.99.05.1019

Ein manueller Rollstuhl mit Extraschubkraft

E-motion verbindet aktive Mobilität mit therapeutischem Nutzen. Auch Rollstuhlfahrer mit eingeschränkter Kraft können sich dank E-motion wieder selbstständig fortbewegen.

Der Anwender bleibt in Bewegung und trainiert seine Vitalfunktionen. Muskeln und Gelenke werden entlastet. Es reicht sehr wenig Kraft aus, um sich selbstständig fortzubewegen und den Aktionsradius zu vergrößern. E-motion fördert somit die Unabhängigkeit des Rollstuhlfahrers.

Dank getriebeloser Antriebstechnik gelangt man ohne störende Geräusentwicklung leise und diskret ans Ziel. Die in den Radnaben integrierten Elektromotoren des E-motion unterstützen wirkungsvoll die Anschubbewegung des Rollstuhlfahrers. Jeder Impuls am Greifreifen wird von der intelligenten Sensorik des E-motion registriert und in eine genau passende Kraftunterstützung übersetzt: eine Servolenkung für Rollstuhlfahrer. Mit dieser Extrakraft können auch längere Strecken, Rampen oder Steigungen selbstständig bewältigt werden. Auch bergab hilft E-motion: Die Kraftunterstützung verstärkt den Bremsimpuls und ermöglicht ein sicheres und entspanntes Befahren von Gefällstrecken.



Alber GmbH

Kraftverstärkender Zusatzantrieb E-motion M25



- Elektromotoren im Rad unterstützen die Anschubbewegung
- Spielend Steigungen und längere Strecken bewältigen
- Hilft auch beim Bremsen - für mehr Sicherheit bergab
- Großer Aktionsradius dank Lithium-Ionen-Akkus
- Individuelle Anpassung durch einstellbare Fahreigenschaften
- Schnell zerlegt und einfach zu transportieren
- Passt an die meisten Rollstühle
- Geschwindigkeit Unterstützung: 0 - 6 km/h
- Max. Personengewicht 130 kg
- Max. Gesamtgewicht 180 kg

Umfangreiches optionales Zubehör erhältlich



Halterung



Kippstützen mit
Wegschwenk- und
Aufbockfunktion



Greifreifenbe-
schichtung



Speichenschutz



Halterung für
Fernbedienung

Artikelnummer	Bezeichnung	Info	Hilfsmittelnummer (HMV-Nr.)
1011529			18.99.08.1014

Die neue Leichtigkeit des Schiebens.

Die Idee hinter Viamobil ist so einfach wie clever: Ein elektrischer Zusatzantrieb wird nachträglich an Ihren vorhandenen Rollstuhl angebracht. Der starke Elektromotor entlastet die Begleitperson und verleiht so Ihrer Mobilität neuen Antrieb.

Mit Viamobil wird das Schieben, aber auch das Bremsen kinderleicht. Große Kraftanstrengungen bei Steigungen, Gefällen oder auch Rampen gehören von nun an der Vergangenheit an. Genießen Sie mehr Unabhängigkeit im Alltag, wann und vor allem wo Sie wollen.

Denn Viamobil ist mit fast jedem Rollstuhl-Typ kombinierbar. Sie wählen einfach den Rollstuhl, der nach therapeutischen Gesichtspunkten am besten zu Ihnen passt, und ergänzen ihn mit Viamobil.

Die Anbringung ist schnell, einfach und ohne Werkzeug oder technische Kenntnis zu bewerkstelligen. Der Rollstuhl selbst bleibt in seiner Funktion (z. B. Faltbarkeit) in vollem Umfang erhalten, während Sie Ihren Komfort und Ihre Mobilität deutlich steigern.



Brems- und Schiebehilfe Viamobil V25



Alber GmbH

- Ohne Kraftaufwand schieben und bremsen
- Schafft mühelos Steigungen bis 18%
- Mit patentiertem Sicherheitsschalter
- Stufenlose Geschwindigkeitsregulierung von 1,5 bis 5,5 km/h
- Mit Vorwärts- und Rückwärtsgang
- Mit einer Batterieladung bis zu 20 km weit fahren
- Große Batterieanzeige
- Pannensicheres Antriebsrad
- Da die Halterungen von Viamobil und Scalamobil, der Treppensteighilfe, gleich sind, können beide Geräte wahlweise verwendet werden
- Kompakte Abmaße für bestmögliche Anbaubarkeit
- Motor, Bremse und Getriebe in der Radnabe
- Bewältigt Steigungen/Gefälle bis zu 18%
- Auf Knopfdruck hebt und senkt sich das Antriebsrad automatisch
- Zentrales Antriebsrad aus griffigem, pannensicherem Vollgummi
- Automatisches Federsystem für konstanten Anpressdruck
- Bolzen für die Aufnahme des Rollstuhls je nach Sitzbreite einstellbar
- Ab 8% Gefälle bzw. Steigung sind Kippstützen vorgeschrieben
- Max. zulässiges Gesamtgewicht von 210 kg

Umfangreiches optionales Zubehör erhältlich



Halterung



Kippstützen



Zusatzschiebegriffe



Bereifung

Artikelnummer	Bezeichnung	Info	Hilfsmittelnummer (HMV-Nr.)
1021164			18.99.04.1023

Alber unterstützt Sie in Ihrer Mobilität.

So leicht kann Schieben und Bremsen sein. Ob bergauf oder bergab, ob an steilen Rampen, Auffahrten oder bei längeren Wegstrecken: Viamobil eco, die elektrische Schiebe- und Bremshilfe für Rollstühle, bietet Begleitpersonen beim Schieben des Rollstuhls bedarfsgerechte Unterstützung. Auch bergab ein sicherer Begleiter. Bei Fahrten mit Gefälle bietet die automatische Bremsfunktion ein großes Plus an Sicherheit. Die intelligente Federung sorgt für Komfort und ein ruhiges Fahrgefühl. Sie gleicht Unebenheiten der Fahrbahn automatisch aus und sorgt so für sichere Bodenhaftung. Diese Vorteile entlasten nicht nur die Begleitperson, sondern ermöglichen mehr Selbstbestimmung und leisten einen wertvollen Beitrag zur Teilnahme am gesellschaftlichen Leben.



Alber GmbH

Brems- und Schiebehilfe Viamobil V14 eco



- Zentraler Bedienknopf zur Steuerung aller Funktionen mit einem Handgriff
- Intelligente Federung für hohen Fahrkomfort und konstanten Anpressdruck
- Einfaches Anbringen/Abnehmen am Rollstuhl
- Geringes Gewicht und kompakte Abmaße erlauben leichten Transport
- Individuelle Anpassung an die Bedienperson
- Schafft Steigungen bzw. Gefälle bis 10%
- Das intuitive Bedienkonzept ErgoDrive ermöglicht ergonomisch und bequem das Schieben und Bremsen
- Antriebsräder aus griffigem, pannensicherem Vollgummi
- Zum Vorwärts- oder Rückwärtsfahren wird der Lenker einfach nach unten oder oben bewegt
- Automatisches Federsystem für konstanten Anpressdruck und hohen Fahrkomfort
- Geeignet für Personen bis 120 kg

Umfangreiches optionales Zubehör erhältlich



Halterung



Kippstützen



Wechsel-Akku,
12 V, 7,2 Ah



Bereifung



KFZ-Ladegerät

Artikelnummer	Bezeichnung	Info	Hilfsmittelnummer (HMV-Nr.)
1006655			18.99.04.1012



Alber GmbH

Zusatzantrieb SMOOV one - Elektroantrieb für Aktiv- Rollstühle



- Einfaches an- oder abdocken durch Entriegelungs- und Tragegriffs
- Leicht zu transportieren durch geringes Gewicht von 7,2 kg
- USB-C Anschluss: Bedieneinheit oder Smartphone laden
- Höchstgeschwindigkeit bis zu 10 km/h
- Geeignet für Personen bis 140 kg

Artikelnummer	Bezeichnung	Info	Hilfsmittelnummer (HMV-Nr.)
1006655		Akku Reichweite bis zu 20 km	18.99.12.0002



Scooter Orion Metro 6 km/h Version



- Elektromobil Orion Metro in der 6 km/h Version
- Drehbare Komfortsitz mit Kopfstütze und hochklappbaren Armlehnen erleichtert Ihnen das Ein- und Aussteigen.
- Lenksäule kann an Ihre Sitzposition optimal angepasst werden.
- Fahrten auch bei unebenen Gelände dank des innovativen Federungssystems, der Luftbereifung und des kraftvollen Motors möglich.
- Elektronische Geschwindigkeitsdrosselung.
- Die Elektronik und der Motor verfügen über einen zusätzlichen Schutz gegen Spritzwasser und Korrosion, um Fehlfunktionen zu vermeiden.
- Bremslicht ist auch bei schlechten Lichtverhältnissen gut sichtbar
- **Sitzbreite:** 510 mm
- **Sitztiefe:** 470 mm
- **Sitzhöhe:** 440 - 510 mm
- **Rückenlehnenhöhe:** 500 mm
- **Gesamtbreite:** 660 mm
- **Gesamtlänge:** 1270 mm
- **Gesamtgewicht (inkl. Batterien):** 110 kg
- **Batteriekapazität:** 2 x 12 V / 50 Ah AGM
- **Wendekreis:** 2600 mm
- **Max. sichere Neigung:** 10,5 %
- **Reichweite:** ca. 43 km
- **Max. Nutzergewicht:** 136 kg

Artikelnummer	Bezeichnung	Info	Hilfsmittelnummer (HMV-Nr.)
1082355			18.51.05.1035



Scooter Orion Pro 10 km/h Version



- Intuitives LCD-Display sowie Ergonomische Lenkgriffe
- Verbesserte Federung im Orion Pro
- Elektronischen Geschwindigkeitsdrosselung
- Luftbereifung in 12-Zoll und ein leistungsstarker Motor
- Motor und Batterien haben einen sehr guten Schutz gegen Spritzwasser und Korrosion
- Comfort-Sitz (standardmäßig)
- **Sitzbreite:** 510 mm
- **Sitztiefe:** 470 mm
- **Sitzhöhe:** 440 - 510 mm
- **Rückenlehnenhöhe:** 490 mm
- **Gesamtbreite:** 650 mm
- **Gesamtlänge:** 1320 mm
- **Gesamtgewicht (inkl. Batterien):** 136 kg
- **Batteriekapazität:** 2 x 12 V / 75 Ah AGM
- **Wendekreis:** 2750 mm
- **Überwindbare Bordsteinhöhe:** 100 mm
- **Max. sichere Neigung:** 17,6 %
- **Reichweite:** ca. 52 km
- **Max. Nutzergewicht:** 160 kg

Artikelnummer	Bezeichnung	Info	Hilfsmittelnummer (HMV-Nr.)



Scooter Comet^{Pro}



- Verstellbarer Lenker und ergonomische Lenkgriffe
Lenksäule kann an die Sitzposition optimal angepasst werden.
- Der Scooter ist in den Ausführungen Comfort und Premium verfügbar, die sich durch die Rückenlehne unterscheiden.
- Elektronische Geschwindigkeitsdrosselung.
- Die Elektronik und der Motor verfügen über einen zusätzlichen Schutz gegen Spritzwasser und Korrosion, um Fehlfunktionen zu vermeiden.
- Bei längeren geraden Wegstrecken gewährleistet die Easy-Drive-Funktion des Scooter Comet Pro trotz einer maximalen Geschwindigkeit von 15 km/h Stabilität und Sicherheit.
- Maximale Geschwindigkeit von 15 km/h
- **Sitzbreite:** 510 mm
- **Sitztiefe:** Comfort: 470 mm/Premium: 460 mm
- **Sitzhöhe:** 440 - 515 mm
- **Rückenlehnenhöhe:** Comfort: 490 mm / Premium: 630 mm
- **Gesamtbreite:** 665-685 mm
- **Gesamtlänge:** 1450 mm
- **Gesamtgewicht** (inkl. Batterien): 136 kg
- **Batteriekapazität:** 2 x 12 V / 75 Ah AGM
- **Wendekreis:** 2750 mm
- **Max. sichere Neigung:** 17,6 %
- **Reichweite:** ca. 55 km
- **Max. Nutzergewicht:** 160 kg

Artikelnummer	Bezeichnung	Info	Hilfsmittelnummer (HMV-Nr.)

Elektrorollstuhl AVIVA RX20



- Kompakter Standard-Elektro-Rollstuhl mit Hinterradantrieb
- **Design:** Klare Linien, geschmeidige Kanten und hochwertige Verkleidungsteile
- Schmale Gesamtbreite von nur 560 mm
- **Technologie:** Neues, starkes AXENDO LED-Lichtsystem, inklusive Straßenverkehrszulassung
- Kabellose Programmierung über das LiNX-Steuerungssystem
- **Fahrperformance:** Das Fahrverhalten ist besonders sanft und geräuscharm
- Wartungsfreundlich durch einfachen Zugang zu Motor, Getriebe, Elektronik und Batterien
- Belastbarkeit bis 136 kg

Artikelnummer	Bezeichnung	Info	Hilfsmittelnummer (HMV-Nr.)
			18.50.04.0214

Elektrorollstuhl Stream



- Der kompakte Stream ist wendig im Innenbereich und überzeugt mit der serienmäßigen Beleuchtung und der Hinterrad-Federung auch bei Fahrten im Außenbereich. Der einstellbare Sitz kann einfach an unterschiedliche Nutzer angepasst werden.
- **Robust und solide:** Die großen Hinterräder bewältigen Bodenunebenheiten und sorgen für kräftigen Antrieb. Die Stützräder ermöglichen ein kontrolliertes Überfahren von Bordsteinkanten. Dank der 50 Ah Batterien ist eine Reichweite von bis zu 25 km möglich.
- **Einfach zu bedienen:** Der Stream wurde vor allem in Hinblick auf die Benutzerfreundlichkeit entwickelt. Für den einfachen und sicheren Transport kann der Elektro-Rollstuhl Invacare Stream mit einem optionalen Crash-Kit ausgestattet werden.
- **Merkmale und Optionen**
- **Fahrpult Shark2:** Mit integrierter Bedienung der Lichtanlage.
- **Hinterräder:** 14" Hinterräder inkl. Anti-Kippräder für noch mehr Sicherheit.
- **Beinstützen:** Nach innen und außen abschwenkbare Beinstützen. Dadurch lässt sich der Rollstuhl leichter transportieren und Transfers können einfacher durchgeführt werden.
- **Lichtanlage:** Leuchten und Blinker gemäß StVZO.
- Belastbarkeit bis 130 kg

Artikelnummer	Bezeichnung	Info	Hilfsmittelnummer (HMV-Nr.)
1051926			18.50.04.0149



Toilettenrollstuhl TRS 130



- Komfortabel, sicher und besonders stabil
- Feststellbremsen an den hinteren Lenkrollen
- Abschwenkbare Armlehnen erleichtern den Transfer
- Stabile, abschwenkbare und abnehmbare Fußstützen
- Serienmäßiger Eimer mit Geruchsverschluss
- Ohne Eimer über Toilettenbecken fahrbar
- Stufenlos einstellbare Fußstützen
- Einfache, werkzeuglose Montage
- Wadenband
- Einfach zu reinigen
- Belastbarkeit bis 130 kg

Drive Medical GmbH & Co. KG

Artikelnummer	Bezeichnung	Info	Hilfsmittelnummer (HMV-Nr.)
1069128	TRS 130	(B x H x L) 56 x 97 x 95 cm	18.46.02.0058

Toilettenrollstuhl H720T



- Fahrbarer Toilettenstuhl
- Abnehmbare Polsterfläche
- Stabile Toilettenbrille mit integriertem Toilettentopfhalter
- Erleichtertes Umsetzen durch absenkbare Armlehnen und abschwenkbare, abnehmbare Fußstützen
- 5" Laufrollen
- 2 gebremste Laufrollen hinten
- Mit Toilettentopf
- Belastbarkeit 135 kg

Artikelnummer	Bezeichnung	Info	Hilfsmittelnummer (HMV-Nr.)
0011264		(B x H x L) 57,5 x 94,5 x 81 cm	18.46.02.0001



XL-Toilettenrollstuhl V-40

CARELINE
PFLEGE WEITER GEDACHT

- Breiter Toilettenstuhl in schwarz
- Gepolsterte Sitz- und Rückenfläche
- Sitzpolster abnehmbar
- Gepolsterte Armlehnen, abklappbar
- Vier 5-Zoll-Rollen, davon zwei mit Bremse
- Sitzmaße 60 x 45 cm
- Sitzhöhe 53 cm
- Gewicht 20,5 kg
- Belastbarkeit bis 250 kg

Artikelnummer	Bezeichnung	Info	Hilfsmittelnummer (HMV-Nr.)
1037573			



Toilettenrollstuhl Boston



- Ergonomisch geformte Rückenlehne mit integriertem Schiebegriff
- Leichter seitlicher Ein- und Ausstieg durch abschwenkbare Armlehnen
- Toilettensitz mit Sitzpolster
- Eimeraufnahme entnehmbar
- Inkl. Eimer
- Höhenverstellbare, abschwenkbare und abnehmbare Fußstützen
- 5-Zoll-Schwenkräder, hinten mit Feststellbremse und Richtungsfeststeller
- Belastbarkeit bis 150 kg

Artikelnummer	Bezeichnung	Info	Hilfsmittelnummer (HMV-Nr.)
1006782	342.54.00		



Dusch- und Toilettenrollstuhl Cascade H243



- Stabiler Rahmen aus Aluminium
- Korrosionsbeständige, stabile Lenkrollen aus Kunststoff
- Ergonomisch geformter, gepolsterter Sitz und Rücken für bequemes Sitzen
- Handelsübliche Toilettenbecken können überfahren werden
- Hochklappbare Armlehnen erleichtern das Umsetzen
- Nach vorne offener Hygieneausschnitt erleichtert die Intimhygiene
- Einfache Reinigung der Oberflächen
- Fußbrett kann nach innen geklappt werden
- Doppelstopp-Feststeller an allen 4 Lenkrollen für zuverlässiges Stoppen und Fixieren
- Belastbarkeit bis 120 kg

Artikelnummer	Bezeichnung	Info	Hilfsmittelnummer (HMV-Nr.)
1014201	H243	5"-Räder	18.46.01.2024



Dusch-Toilettenrollstuhl - Invacare H273 Lima



- Platz sparende Lagerung, effiziente Auslieferung durch leicht zu bedienenden Faltmechanismus
- Individuelle Intimhygiene durch vier Befestigungsmöglichkeiten der Sitzauflage - Sitzauflage gepolstert mit Hygieneausschnitt
- Einfaches Umsetzen durch hochklappbare Armlehnen sowie höhenverstellbare, abschwenkbare und abnehmbare Fußstützen
- Selbstfahrer mit fest verschraubten 24"-Rädern
- Toilettentopfhalter, Toilettentopf, gepolsterter Sitz samt Einsatz und Beckengurt im Lieferumfang enthalten
- Belastbarkeit bis 135 kg

Artikelnummer	Bezeichnung	Info	Hilfsmittelnummer (HMV-Nr.)
1017091	H273	24"-Räder	18.46.01.0030



Dusch-Toilettenrollstuhl Aquatec Ocean Ergo



- Stabiler, rostfreier Rahmen aus Edelstahl
- Hochklappbare, ergonomische Armlehnen
- Doppelstopp-Feststeller an allen 4 Lenkrollen für zuverlässiges Stoppen und Fixieren
- Verkürzter Schiebebügel für eine noch bessere Überfahrbarkeit von Toilettenbecken
- Hochklappbare, strukturierte Fußplatten mit Fersenbändern für sicheren Halt
- Reichhaltiges Zubehör für die individuelle Anpassung
- Belastbarkeit bis 150 kg

Artikelnummer	Bezeichnung	Info	Hilfsmittelnummer (HMV-Nr.)
1097168	1604209	24"-Räder	18.46.01.2021



Dusch-Toilettenrollstuhl Berlin



- Ergonomisch geformte Rückenlehne mit integriertem Schiebegriff
- Leichter seitlicher Ein- und Ausstieg durch abschwenkbare Armlehnen
- Gepolsterte Sitzplatte mit Hygieneausschnitt (wahlweise hinten oder vorne)
- Inkl. Eimeraufnahme höhenverstellbare, abschwenkbare und abnehmbare Fußstützen
- 5-Zoll Schwenkräder, hinten mit Feststellbremse und Richtungsfeststeller
- Belastbarkeit bis 130 kg

Artikelnummer	Bezeichnung	Info	Hilfsmittelnummer (HMV-Nr.)
1000244	344.54.00		18.46.03.1013



Dusch-Toilettenrollstuhl Chicago



- Aluminium Rückenbügel mit PU-Polster
- Leichter seitlicher Ein- und Ausstieg durch abschwenkbare Armlehnen
- Gepolsterte Sitzplatte mit Hygieneausschnitt
- Inkl. Eimeraufnahme
- Höhenverstellbare, abschwenkbare und abnehmbare Fußstützen
- 5-Zoll Schwenkräder, hinten mit Feststellbremse und Richtungsfeststeller
- Belastbarkeit bis 200 kg

Artikelnummer	Bezeichnung	Info	Hilfsmittelnummer (HMV-Nr.)
1010915	358.54.00	5-Zoll Rädern bis 200 kg	



Dusch-Toilettenrollstuhl Dallas



- Aluminium Rückenbügel mit PU-Polster
- Leichter seitlicher Ein- und Ausstieg durch abschwenkbare Armlehnen
- Gepolsterte Sitzplatte mit Hygieneausschnitt
- Inkl. Eimeraufnahme
- Höhenverstellbare, abschwenkbare und abnehmbare Fußstützen
- 5-Zoll Schwenkräder, hinten mit Feststellbremse und Richtungsfeststeller
- Belastbarkeit bis 200 kg

Artikelnummer	Bezeichnung	Info	Hilfsmittelnummer (HMV-Nr.)
1010917	359.54.00	5-Zoll Rädern bis 200 kg	



Dusch-Toilettenrollstuhl Aquatec Ocean Ergo XL



- Stabiler, rostfreier Rahmen aus Edelstahl
- Sitzhöhe ohne Werkzeug individuell anpassbar
- Maschinenwaschbarer Anpassrücken mit Schnellverschlüssen – individuell einstellbar
- Optimale Überfahrbarkeit von Toilettenbecken
- Umfangreiches Zubehörprogramm
- Höhenverstellbare, abschwenkbare und abnehmbare Fußstützen für einfaches Umsetzen
- Individuell verstellbare Sitzhöhe: kann ganz ohne Werkzeug angepasst werden
- Einfache Reinigung, da geschlossene Flächen, fließende Konturen und abnehmbarer Sitz
- Belastbarkeit bis 180 kg

Artikelnummer	Bezeichnung	Info	Hilfsmittelnummer (HMV-Nr.)
1097169	1604210		18.46.01.3004



Dusch-Toilettenrollstuhl Aquatec Ocean VIP Ergo



- Stabiler, rostfreier Rahmen aus Edelstahl
- Sitzhöhe ganz ohne Werkzeug in 3 Stufen verstellbar
- Höhen- und tiefenverstellbare Kopfstütze im Lieferumfang enthalten
- Sitzkantung kann individuell eingestellt werden (Neigungswinkel 0°-35°)
- Hochklappbare, ergonomische Armlehnen können in zwei verschiedenen Höhen angebracht werden
- Hochklappbare, winkelverstellbare Fußplatten mit Fersenbändern für sicheren Halt
- Reichhaltiges Zubehör für die individuelle Anpassung
- Gasdruckfedern aus Edelstahl
- Maschinenwaschbarer Anpassrücken mit Schnellverschlüssen – kann optimal auf den Nutzer eingestellt werden
- Handelsübliche Kopfstützen sowie Positionierungshilfen können ebenfalls montiert werden
- Doppelstopp-Feststeller an 3 Lenkrollen, 1 Lenkrolle mit Richtungsfeststeller: für einfaches Schieben
- Belastbarkeit bis 150 kg

Artikelnummer	Bezeichnung	Info	Hilfsmittelnummer (HMV-Nr.)
1097212	1641995		18.46.01.2021



Duschhocker Turin



- Rostfrei
- Schmutzunempfindlich
- Einfache Reinigung mit handelsüblichen Reinigungsmitteln
- Geringes Gewicht
- Hautfreundlich
- 8-fach höhenverstellbar
- Belastbarkeit bis 100 kg

Artikelnummer	Bezeichnung	Info	Hilfsmittelnummer (HMV-Nr.)
0013709		Höhenverstellbar	



Duschhocker Delphi - ohne Hygieneaussparung



- Die Hygieneöffnung erleichtert die tägliche Körperpflege
- Sicher, stabil und platzsparend
- Sitzfläche mit Ablaufschlitzen
- Geringes Eigengewicht
- Dreifache Sitzhöhenverstellung durch Teleskopbeine
- Sicherer Stand durch Gummifüße
- Beine aus eloxiertem Alu-Rohr
- Lieferung in praktischer Mitnahmeerpackung
- Einfach zu reinigen
- Belastbarkeit bis 180 kg

Drive Medical GmbH & Co. KG

Artikelnummer	Bezeichnung	Info	Hilfsmittelnummer (HMV-Nr.)
1004530	540 100 000		



Duschhocker Delphi Plus



- Die Hygieneöffnung erleichtert die tägliche Körperpflege
- Sicher, stabil und platzsparend
- Sitzfläche mit Ablaufschlitzen
- Geringes Eigengewicht
- Dreifache Sitzhöhenverstellung durch Teleskopbeine
- Sicherer Stand durch Gummifüße
- Beine aus eloxiertem Alu-Rohr
- Lieferung in praktischer Mitnahmeerpackung
- Einfach zu reinigen
- Belastbarkeit bis 180 kg

Drive Medical GmbH & Co. KG

Artikelnummer	Bezeichnung	Info	Hilfsmittelnummer (HMV-Nr.)
1006051	540 200 000		



Duschhocker DH 49



- Ergonomisch geformte Sitzfläche mit zentraler Pflegeöffnung
- Spezialfüße für maximale Rutschsicherheit
- RCN Spezialkunststoff-Rahmen
- UV- und desinfektionsmittelbeständig
- Leicht zu reinigen
- Belastbarkeit bis 200 kg

Artikelnummer	Bezeichnung	Info	Hilfsmittelnummer (HMV-Nr.)
1000966			



Duschhocker DH -40



- Praktischer Duschhocker mit Haltegriffen
- Zwei integrierte Einhängevorrichtungen für den Duschkopf
- Sitzhöhe kann in mehreren Stufen eingestellt werden (37,0 cm – 52,0 cm)
- Gummierte Stuhlbeine sorgen für einen sicheren Stand des Hockers
- Gesamtgröße des Hockers 50,0 cm x 41,0 cm x 37,0 – 52,0 cm
- Einfache Reinigung
- Das Eigengewicht des Hockers beträgt 3,8 kg
- Belastbarkeit bis 110 kg

Artikelnummer	Bezeichnung	Info	Hilfsmittelnummer (HMV-Nr.)
1003896			04.40.03.1025



Duschhocker DH-40L



- Dusch-Hocker mit Rückenlehne und Haltegriffe
- Die Sitzhöhe ist verstellbar
- Der Dusch-Hocker DH-40-L hat eine Einhängevorrichtung für die Duschbrause rechts und links
- Der Dusch-Hocker ist sehr leicht und kann daher flexibel auch als Sitzhilfe im Bad eingesetzt werden
- Einhängevorrichtung für Duschbrause rechts u. links
- Belastbarkeit bis 110 kg

Artikelnummer	Bezeichnung	Maße	Hilfsmittelnummer (HMV-Nr.)
1002419		(B x H x T) 50 x 91,5 x 41 cm	04.40.03.2035



Drive Medical GmbH & Co. KG

Duschhocker Delphi 2 Plus



- Das Leichtgewicht mit maximaler Belastbarkeit
- Die Hygieneöffnungen erleichtert die tägliche Körperpflege
- Sicher, stabil und platzsparend
- Sitzfläche mit Ablaufschlitzen
- Geringes Eigengewicht
- Dreifache Sitzhöhenverstellung durch Teleskopbeine
- Sicherer Stand durch GummifüÙe
- Beine aus eloxiertem Alu-Rohr
- Lieferung in praktischer Mitnahmeverpackung
- Einfach zu reinigen
- Belastbarkeit bis 180 kg

Artikelnummer	Bezeichnung	Info	Hilfsmittelnummer (HMV-Nr.)
1078665	540 300 000		



Duschstuhl DSF 130



- Große Sitzfläche mit Ablaufschlitzen
- Hygieneaussparung erleichtert die Intimpflege
- Bequem, sicher und stabil
- Fünffache Sitzhöhenverstellung durch Teleskopbeine
- Sicherer Stand durch GummifüÙe
- Pulverbeschichteter Aluminiumrahmen
- Einfach zu reinigen
- Faltbar
- Belastbarkeit bis 130 kg

Artikelnummer	Bezeichnung	Info	Hilfsmittelnummer (HMV-Nr.)
1015052			04.40.03.2021



Duschstuhl Prima



- Optimaler Wasserabfluss durch perforierte Sitzfläche und Rückenteil
- Geneigte Sitzfläche erleichtert Hinsetzen und Aufstehen
- Sicherer Halt durch rutschfeste Gummipuffer
- Montage ohne Werkzeug möglich dank Pin-Clip-System
- Vielseitig einsetzbar: in der Dusche, aber auch vor dem Waschbecken
- Besonders leicht: wiegt nur 4,7 kg
- Optimaler Wasserabfluss durch perforierte Oberfläche
- 5 cm nach vorn geneigte Sitzfläche
- 7-fache Höhenverstellung zur individuellen Anpassung
- Belastbarkeit bis 190 kg

Artikelnummer	Bezeichnung	Info	Hilfsmittelnummer (HMV-Nr.)
1012055	KA-66173		



Duschstuhl Nizza



- Aus Kunststoff und Aluminium
- Einfache Reinigung mit handelsüblichen Reinigungsmitteln
- Hautfreundliche Materialien
- Schmutzunempfindlich
- Geringes Gewicht von nur 4,8kg
- 7-fach höhenverstellbar von 41 - 56 cm
- Stellmaß (LxB): max. 51 x 53 cm
- Mit Hygieneausschnitt
- Belastbarkeit bis 130 kg

Artikelnummer	Bezeichnung	Info	Hilfsmittelnummer (HMV-Nr.)
101005	363.00.30		04.40.03.2017



Badewannenlift Bellavita 2G



- Neue, einzigartige 3-D-Sauger
- Servicefreundliche Demontage
- Maximale Standfestigkeit auf höchster Position
- Breitere Seitenklappen als Zubehör erhältlich
- Der einzige Badewannenlifter mit nur 9,3 kg Gewicht
- Sitz- und Rückenteil sind ergonomisch geformt
- Ladezustand wird permanent angezeigt
- Vordere Sauger belüften beim Anheben automatisch
- Auf elektromagnetische Verträglichkeit (EMV) geprüft
- Keine Höhenadapter erforderlich (für Badewannen bis zu einer Wannentiefe von 48 cm)
- Belastbarkeit bis 140 kg

Drive Medical GmbH & Co. KG

Artikelnummer	Bezeichnung	Info	Hilfsmittelnummer (HMV-Nr.)
1014885			04.40.01.0055



Badewannenlifter Orca / Orca XL



- Optimiertes Design für einfache Aufbereitung und häufigen Wiedereinsatz
- Kompatibel mit fast allen Badewannen
- Riesiges Zubehörprogramm erhöht die Flexibilität auch bei schwierigen Versorgungen
- Robuster Rahmen mit verstärkter Hubschere
- Lithium-Ion Akkuzellen auf Manganbasis: besonders tiefentladesicher, kein Memory-Effekt
- Abknöpf- und maschinenwaschbare Komplettsitze
- Einfache, schnelle Reinigung durch glatte Oberflächen
- Ergonomisches, schwimmfähiges Handbedienteil – liegt sicher in der Hand
- **Badewannenlifter Aquatec Orca XL**
- Mit absenkbarer Rückenlehne.
- Belastbarkeit bis 140/170 kg

Artikelnummer	Bezeichnung	Info	Hilfsmittelnummer (HMV-Nr.)
	Badewannenlifter Orca	Bis 140 kg	04.40.01.0062
1016689	Badewannenlifter Orca XL	Bis 170 kg	04.40.01.0063

Drehhilfe Vitaturn K



Drive Medical GmbH & Co. KG

- Positionieren und Drehen leicht gemacht
- Leichte und wendige Sitzfläche bietet Komfort
- Sicherheit durch rutschhemmende Oberfläche
- Der optimale Badebegleiter - dank der einzigartigen Höhe von nur 12 mm
- Vitaturn erfüllt höchste Qualitätsansprüche
- Die hautfreundliche Beschichtung ist einfach zu reinigen
- Kann in der Spülmaschine bis 60° C gereinigt werden

Artikelnummer	Bezeichnung	Info	Hilfsmittelnummer (HMV-Nr.)
2401			22.29.01.0016

Dreh- und Übersetzhilfe Vitaturn L

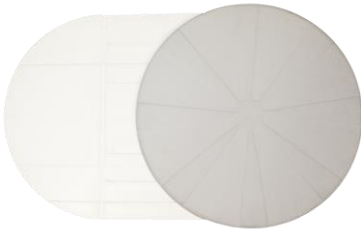

Drive Medical GmbH & Co. KG

- Erleichtert das Übersetzen, Positionieren und Drehen
- Sicherheit durch rutschhemmende Oberfläche
- Der optimale Badebegleiter - dank der einzigartigen Höhe von nur 19 mm
- Vitaturn erfüllt höchste Qualitätsansprüche
- Die hautfreundliche Beschichtung ist einfach zu reinigen
- Kann in der Spülmaschine bis 60° C gereinigt werden

Artikelnummer	Bezeichnung	Info	Hilfsmittelnummer (HMV-Nr.)
2402			22.29.01.0017

Einstiegshilfe Entrado



- Pulverbeschichtetes Stahlrohr
- Sicherer Stand durch rutschfeste GummifüÙe
- Trittläche aus hochwertigem Kunststoff
- Abnehmbare Trittläche für eine leichtere Reinigung
- Belastbarkeit bis 130 kg

Artikelnummer	Bezeichnung	MaÙe	Hilfsmittelnummer (HMV-Nr.)
1014157		(L x B x H) 43 x 42 x 19cm	

Badewannentritt Sky



Drive Medical GmbH & Co. KG

- Der Kleine, der groß macht: absolut vielseitig im Bad!
- Erleichtert das Ein- und Aussteigen aus der Badewanne
- Große und rutschfeste Trittläche garantiert absolute Standsicherheit
- Sicher und schnell stapelbar, um die Stufen zu erhöhen
- Belastbarkeit bis 140 kg

Artikelnummer	Bezeichnung	MaÙe	Hilfsmittelnummer (HMV-Nr.)
1081980	RTL12068	(B x H x L) 50 x 10 x 40 cm	

Badebrett Benny



Drive Medical GmbH & Co. KG

- Zum Auflegen auf den Badewannenrand
- Rutschsichere Sitzfläche mit Wasserablauföchern
- Einfaches und sicheres Einsteigen in die Badewanne
- Bequem an die Wannenbreite anpassbar
- Inkl. Haltegriff und integrierter Seifenablage
- Einfache und schnelle Montage ohne Werkzeug
- Gummistopper bieten Sicherheit und schützen vor Kratzern
- Lieferung in praktischer, kundenfreundlicher Mitnahmeverpackung
- Einfach zu reinigen
- Belastbarkeit bis 150 kg

Artikelnummer	Bezeichnung	Länge	Hilfsmittelnummer (HMV-Nr.)
1009518	Benny	69 cm	04.40.02.0017
1009519	Benny	74 cm	04.40.02.0017

Badewannensitz Bob



Drive Medical GmbH & Co. KG

- Zum Auflegen auf den Badewannenrand
- Macht das Baden bequemer und sicherer
- Pulverbeschichteter Aluminiumrahmen
- Passt in alle Standard-Badewannen
- Bequeme, rutschsichere Sitzfläche mit Hygieneausschnitt und Rückenlehne
- Auflagebügel mit rutschhemmenden Gummikappen
- Einfach zu reinigen
- Belastbarkeit bis 120 kg

Artikelnummer	Bezeichnung	Info	Hilfsmittelnummer (HMV-Nr.)
1011999	Bob	Mit Rückenlehne	04.40.02.2011

Badewannensitz Bobby



Drive Medical GmbH & Co. KG

- Der ideale Badebegleiter für schmale Badewannen
- Zum Auflegen auf den Badewannenrand
- Macht das Baden bequemer und sicherer
- Pulverbeschichteter Aluminiumrahmen
- Passt in alle Standard-Badewannen
- Bequeme, rutschsichere Sitzfläche mit Hygieneausschnitt
- Auflagebügel mit rutschhemmenden Gummikappen
- Ausführung nur mit Rückenlehne erhältlich
- Einfach zu reinigen
- Belastbarkeit bis 120 kg

Artikelnummer	Bezeichnung	Info	Hilfsmittelnummer (HMV-Nr.)
1032977	Bobby	Schmal, mit Rückenlehne	04.40.02.2015



Drive Medical GmbH & Co. KG

Badewannensitz Bob ohne Rückenlehne



- Zum Auflegen auf den Badewannenrand
- Macht das Baden bequemer und sicherer
- Pulverbeschichteter Aluminiumrahmen
- Passt in alle Standard-Badewannen
- Bequeme, rutschsichere Sitzfläche mit Hygieneausschnitt
- Auflagebügel mit rutschhemmenden Gummikappen
- Einfach zu reinigen
- Belastbarkeit bis 120 kg

Artikelnummer	Bezeichnung	Info	Hilfsmittelnummer (HMV-Nr.)
1076219	Bob	Ohne Rückenlehne	04.40.02.1010



Drive Medical GmbH & Co. KG

Badewannendrehsitz BEN



- Der Sitz lässt sich in 90°-Stufen in die gewünschte Position drehen
- Automatische Arretierung sorgt für Sicherheit
- Fertig montiert
- Einfach am Wannenrand einhängen
- Einfache Anpassung an die Wannenbreite (max. Wannenbreite innen 59 cm)
- Drainagelöcher lassen das Duschwasser abfließen
- Auflagebügel mit rutschhemmendem Gummikappen
- Pulverbeschichteter Stahlrahmen mit Drehbolzen aus Edelstahl
- Einfach zu reinigen
- Belastbarkeit bis 120 kg

Artikelnummer	Bezeichnung	Info	Hilfsmittelnummer (HMV-Nr.)
1013494	Ben		04.40.02.3012



Toilettensitzerhöhung Ticco 2G Plus- mit Deckel



- Toilettensitzerhöhung mit ergonomischer Formgebung
- Maximale Öffnung mit zwei Hygieneaussparungen
- Griffmulde am Deckel erleichtert das Öffnen
- Einfache, werkzeuglose Montage
- Fixierschrauben ermöglichen einen perfekten Halt
- Glatte Oberflächen für optimale Reinigung und Desinfektion
- Leichtgewicht mit maximaler Belastbarkeit
- Belastbar bis 225 kg

Drive Medical GmbH & Co. KG

Artikelnummer	Bezeichnung	Info	Hilfsmittelnummer (HMV-Nr.)
1004401			33.40.01.0100



Toilettensitzerhöhung TSE 120 - mit Armlehne



- Zwei Hygieneaussparungen und integrierte Brille
- Griffmulde am Deckel erleichtert das Öffnen
- Hochklappbare und rutschsichere Armlehnen
- Lieferung inklusive Montagehandschuhen
- Einfache, werkzeugfreie Montage
- Dreifache Höhenverstellung
- Glatte Oberflächen erleichtern die Reinigung
- Belastbarkeit bis 120 kg

Artikelnummer	Bezeichnung	Info	Hilfsmittelnummer (HMV-Nr.)
1090584			33.40.01.3035



Toilettensitzerhöhung TSE 150 - mit Armlehne



- Zwei Hygieneaussparungen und integrierte Brille
- Griffmulde am Deckel erleichtert das Öffnen
- Hochklappbare und rutschsichere Armlehnen
- Einfache, werkzeugfreie Montage
- Dreifache Höhenverstellung
- Glatte Oberflächen erleichtern die Reinigung
- Belastbarkeit bis 150 kg

Drive Medical GmbH & Co. KG

Artikelnummer	Bezeichnung	Info	Hilfsmittelnummer (HMV-Nr.)
0002406			33.40.01.3023



Toilettensitzerhöhung TSE 150 - ohne Armlehne



- Zwei Hygieneausparungen und integrierte Brille
- Griffmulde am Deckel erleichtert das Öffnen
- Hochklappbare und rutschsichere Armlehnen
- Lieferung inklusive Montagehandschuhen
- Einfache, werkzeugfreie Montage
- Dreifache Höhenverstellung
- Glatte Oberflächen erleichtern die Reinigung
- Lieferung in praktischer Mitnahmeverpackung
- Belastbarkeit bis 150 kg

Drive Medical GmbH & Co. KG

Artikelnummer	Bezeichnung	Info	Hilfsmittelnummer (HMV-Nr.)
1023389			33.40.01.1013



Toilettensitzerhöhung Aquatec 90000



- Die Aquatec 90000 ist eine sehr hochwertige Toilettensitzerhöhung, die einfach und schnell montiert werden kann.
- Verfügt über hochklappbare Armlehnen, die einen zusätzlichen Halt beim Hinsetzen und Aufstehen bieten.
- Hochklappbare, ergonomische Armlehnen für zusätzlichen Halt beim Hinsetzen und Aufstehen
- Völlig neues Design der Armlehnen: können selbst bei geringem Abstand zur Wand nach oben geklappt werden
- Bei Bedarf kann auch nur eine einzelne Armlehne verwendet werden
- Feste Montage auf dem Toilettenbecken für eine sichere Sitzposition
- Belastbarkeit bis 150 kg

Artikelnummer	Bezeichnung	Info	Hilfsmittelnummer (HMV-Nr.)
1012490		2 cm hoch	



Toilettenstützgestell TSG 130



- Eine mobile Erhöhung für Toiletten
- Komfortabel, sicher und besonders stabil
- Schnelle Montage
- Siebenfache Sitzhöhenverstellung durch Teleskopbeine
- Sicherer Stand durch GummifüÙe
- Einfach zu reinigen
- Pulverbeschichteter Stahlrahmen
- Armauflagen aus Kunststoff
- Inkl. Eimer und Spritzschutz
- Belastbarkeit bis 130 kg

Drive Medical GmbH & Co. KG

Artikelnummer	Bezeichnung	Info	Hilfsmittelnummer (HMV-Nr.)
1013053	TSG 130	(B x H x L) 67 x 75 x 52 cm	33.40.02.1013

Sicherheitshaltegriffe / Stützklappgriffe

Wo Wasser fließt kann es rutschig und gefährlich werden. Durch glatte Fliesen, Wasserlachen oder Seifenreste auf dem Boden wird das Badezimmer für viele Senioren zur Gefahrenzone. Was in einem sicheren Badezimmer nicht fehlen darf sind Haltegriffe aus hochwertigem Edelstahl oder stabilem Kunststoff. Denn laut Unfallstatistiken ist das Ausrutschen auf glatten oder glitschigen Untergründen eine der gefährlichsten Unfall-Ursachen im Haushalt. Dabei sind diese nützlichen Helfer sehr leicht und oft auch ohne Bohrungen anzubringen, da viele der Griffe über Saugnapfe verfügen.

Es gibt sie in verschiedenen Längen und Formen, sodass sie an der Wand neben der Badewanne, neben der Toilette und neben der Dusche befestigt werden können. In dieser Kategorie finden Sie aber nicht nur herkömmliche Handgriffe, sondern auch Griffe zum Einstieg in die Badewanne oder Stützgriffe zum Abstützen beim Gang auf die Toilette. Letztere lassen sich auf Wunsch auch oftmals nach oben klappen. So wird auch in einem kleinen Bad Platz gespart und Sie haben trotzdem die Sicherheit, dass die nützlichen Handgriffe jederzeit einsatzbereit sind.

Die unterschiedlichen Haltegriffe wie der Badewannengriff, Duschgriff, Stützgriff und Toilettengriff sind auf die unterschiedlichen Stationen im Badezimmer zugeschnitten und sollen Senioren bestmöglich unterstützen und ihnen ein sicheres Gefühl geben.



Saughaltegriff Solido



- Kein Schrauben oder Bohren
- Vielseitig und schnell einsetzbar auf allen glatten Flächen
- Belastbarkeit bis 70 kg Zugkraft

Drive Medical GmbH & Co. KG

Artikelnummer	Bezeichnung	Info	Hilfsmittelnummer (HMV-Nr.)
1009512		325 mm	
1009513		580 mm	



Haltegriff mit Fingergriff, Edelstahl



- Polierter Haltegriff aus rostfreiem Edelstahl mit Fingergriff-Prägung
- Die Haltegriffe sind lieferbar in Längen von 300 - 1.000 mm
- Standardausführung: Fingergriff, poliert, offene Montage
- Wandabstand: ca. 90 mm, Rohrdurchmesser: ca. 32 mm
- Material: Edelstahl 1.4301 / AISI 304 / V2A
- Befestigungsmaterial enthalten (Edelstahlschrauben mit Kunststoffdübeln - geeignet für Beton, Naturstein, Vollziegel, Kalksandvollstein)
- Belastbarkeit bis 150 kg

FRELU® GmbH

Artikelnummer	Bezeichnung	Info	Hilfsmittelnummer (HMV-Nr.)
11302	HG300F	30 cm	
18759	HG400F	40 cm	
11304	HG500F	50 cm	
11313	HG600F	60 cm	
11314	HG700F	70 cm	
11315	HG800F	80 cm	
11317	HG1000F	100 cm	

Haltegriff varioplus



- Belastbarkeit bis 100 kg
- Montage mittels Spezialkleber
- Modulares System varioplus ermöglicht eine Vielzahl an Kombinationen
- Griffrohrlänge 20 cm / 40 cm
- Gesamtlänge 31,6 cm / 51,6 cm
- Gewicht: 590 g / 725 g

Artikelnummer	Bezeichnung	Info	Hilfsmittelnummer (HMV-Nr.)
1069082	61.000020	300 mm	
1074081	61.000040	500 mm	

Badewannenhaltegriff



- Stahlrohr-Konstruktion Φ 23 mm
- Einfach und ohne Werkzeug zu montieren
- Große Griffspanne – 290 mm
- Höhe von der Badewannenkante: 160 mm
- Für Badewannendicken: 40 – 95 mm
- Total Breite/Höhe: 500 mm / 460 mm
- Anti-rutsch Gummiauflagen
- Gewicht 1.1 kg
- Belastbarkeit bis 130 kg

Artikelnummer	Bezeichnung	Info	Hilfsmittelnummer (HMV-Nr.)
1014189	KA-T 858		

Stützklappgriff mit Stützfuß



- Stützklappgriff mit Stützfuß
- Höhenverstellbarer Stützfuß
- Offene Montage, rechts/links
- Belastbarkeit bis 136 kg

Artikelnummer	Bezeichnung	Info	Hilfsmittelnummer (HMV-Nr.)
1032167	T-849	760 mm	

Schwenkstützgriff Variopresa



- Unkomplizierte Montage dank zuverlässigem Doppel-Klebesystem
- Platzsparend, da klappbar, Stützfuß höhenverstellbar
- Montage auf beinahe allen soliden, planen und tragfähigen Untergründen möglich, wie glatte und raue Fliesen, Steine, Glas, Beton, Metall, Holz und viele Kunststoffe
- Material: Aluminium und Stahl
- Leicht zu reinigen, inkl. Befestigungsmaterial
- Belastbarkeit bis 130 kg

Artikelnummer	Bezeichnung	Griffrohr L/B/H cm	Hilfsmittelnummer (HMV-Nr.)
1083831		65cm / 5cm / 2,5cm	04.40.05.1215

Schwenkstützgriff, bügelform

FRELU®



- Polierter Stützklappgriff aus rostfreiem Edelstahl mit Fingergriff-Prägung
- Mit Fallsicherung, Fliesenschutzanschlag und Grundplatte
- Rohrdurchmesser: ca. 32 mm
- Befestigungsmaterial enthalten (Edelstahlschrauben mit Kunststoffdübeln - geeignet für Beton, Naturstein, Vollziegel, Kalksandvollstein)
- Standardausführung: Fingergriff, poliert, offene Montage, rechts/links
- Material: Edelstahl 1.4301 / AISI 304 / V2A
- Belastbarkeit bis 150 kg

FRELU® GmbH

Artikelnummer	Bezeichnung	Info	Hersteller	Hilfsmittelnummer (HMV-Nr.)
11284	SKG850F	850 mm	Frelu	04.40.05.1202
18895	SKG600F	600 mm	Frelu	04.40.05.1202

AQUASAFE Stützklappgriff Edelstahl, bügelform

CARELINE
PFLEGE WEITER GEDACHT



- Polierter Stützklappgriff aus rostfreiem Edelstahl
- Mit Fallsicherung, Fliesenschutzanschlag und Grundplatte
- Rohrdurchmesser: ca. 32 mm
- Befestigungsmaterial enthalten (Edelstahlschrauben mit Kunststoffdübeln - geeignet für Beton, Naturstein, Vollziegel, Kalksandvollstein)
- Offene Montage, rechts/links
- Belastbarkeit bis 150 kg

Artikelnummer	Bezeichnung	Info	Hilfsmittelnummer (HMV-Nr.)
1077954	T-847	850 mm	

Stützklappgriff Harmonie

hergert.
SICHER IN EDELSTAHL



- Aus hochwertigem Edelstahl
- Mit verdeckter Befestigung mit Abdeckblech
- Gerade mit Greifkugel
- Mit Fallsicherung
- Befestigung mit Gehäuse 150 x 106 mm
- Belastbarkeit bis 80 kg

Artikelnummer	Bezeichnung	Info	Hilfsmittelnummer (HMV-Nr.)
1065644	HAP-KG850K	850 mm	



Duschklapsitz DKS 130



- An die Wand montierbar und hochklappbar
- Sicher und stabil - auch bei seitlichen Bewegungen
- Feinjustierbare FüÙe für optimalen Stand
- Große Sitzfläche mit Ablaufschlitzen
- Vierfache Sitzhöhenverstellung durch Teleskopbeine
- Sicherer Stand durch GummifüÙe
- Pulverbeschichteter Aluminiumrahmen
- Einfach zu reinigen
- Belastbarkeit bis 130 kg

Drive Medical GmbH & Co. KG

Artikelnummer	Bezeichnung	Info	Hilfsmittelnummer (HMV-Nr.)
1021855			



Duschklapsitz varioporto



- Schnelle, unkomplizierte Montage dank zuverlässiger Klebetechnik
- Ist jederzeit demontierbar
- Bietet eine hohe Stabilität
- höhenverstellbarer Duschklapsitz
- Fußstütze klappt beim Ausklappen selbstständig aus
- Fein justierbaren Höhenverstellungen zum Ausgleich von Bodenunebenheiten
- Große Hygieneausparung
- Leicht zu reinigende und schnell abnehmbare Oberfläche
- Glasfaserverstärktes Polypropylen
- Zur Montage geeignet sind beinahe alle soliden, planen und tragfähigen Untergründe: glatte oder raue Fliesen, Steine, Glas, Beton, Metall, Holz und viele Kunststoffe.
- Belastbarkeit 130 kg

Tragbare Untergründe:



Holz



Granit



Glas



Fliesen



Marmor



Stein

Zur Montage geeignet sind beinahe alle soliden, planen und tragfähigen Untergründe: glatte oder raue Fliesen, Steine, Glas, Beton, Metall, Holz und viele Kunststoffe.

Artikelnummer	Bezeichnung	Info	Hilfsmittelnummer (HMV-Nr.)
1077594			04.40.03.0035

Greifzange Aktiv 45 / 70 cm



- Greifzange aus Aluminium;
- Gewinkelte Handgriff
- Zeigefingerstütze am Griff erhöht die Präzision beim Aufnehmen der Gegenstände.
- Gesamte Greiffläche ist mit rutschfestem Gummi beschichtet
- Sorgt für sicheren Halt bei geringem Kraftaufwand.
- Drehbare Klaue ermöglicht horizontale und vertikale Verwendung; Länge: 70 cm
- Gewicht: 180 gr.
- Max. Hebegewicht 2 kg

Artikelnummer	Hersteller	Info	Hilfsmittelnummer (HMV-Nr.)
11556	Sundo	70 cm	02.40.04.1042
7290	ETAC	45 cm	02.40.04.1033

Greifzange 70 / 80 cm, Metall

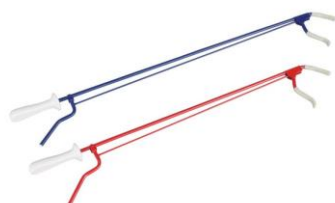

- Die Greifhilfe "Helfende Hand" erleichtert bewegungs- eingeschränkten Personen das Greifen und Festhalten von Gegenständen.
- Das Greifen und Aufheben wird durch die "Helfende Hand" für jede Person möglich gemacht, auch wenn man nur über geringe Restkräfte in der Hand verfügt.
- Funktionsweise: Wenn der Nutzer den ergonomischen Griff betätigt, schließen sich die vorderen Zangen und man kann einen Gegenstand aufnehmen.
- Am Ende des Handgriffes befindet sich noch ein Magnet, mit dem man magnetische Gegenstände, die heruntergefallen sind, aufheben kann.

Artikelnummer	Bezeichnung	Info	Hilfsmittelnummer (HMV-Nr.)
19603	Helfende Hand	80 cm, blau	
19604	Helfende Hand	70 cm, rot	



Greifzange Easylife®



- Hochwertige Greifhilfe zum Greifen von großen und kleinen Gegenständen (Flaschen, Nadeln, etc.)
- Spezielle Gummilippen erlauben ein dosiertes und gezieltes Greifen von Gegenständen
- Arretierung: Gegriffene Gegenstände werden auch nach Loslassen des Griffhebels gehalten
- Zwei Einstellmöglichkeiten Kurzer Hebelweg: normaler Kraftaufwand bei uneingeschränkter Greiffähigkeit der Hand
- Langer Hebelweg: Geringerer Kraftaufwand bei eingeschränkter Greiffähigkeit der Hand

Artikelnummer	Bezeichnung	Info	Hilfsmittelnummer (HMV-Nr.)
5705	118190	90 cm	02.40.04.1001
2179	118150	50 cm	02.40.04.1001
5706	118170	75 cm	02.40.04.1001
5708	118100	75 cm, eingeklappt 40 cm	02.40.04.1002



Gehstock Simplex



- Beidseitig verwendbar
- Fritzgriff (Derbygriff)
- Angenehm breite Handauflagefläche
- Sehr leicht = 375 Gramm
- 10-fach höhenverstellbar
- Quetschverschraubung für mehr Komfort (geräuscharm)
- Belastbarkeit bis 125 kg

Artikelnummer	Bezeichnung	Farbe	Hilfsmittelnummer (HMV-Nr.)
1001554	133.10	Silber	10.50.01.1004
1018099	133.14	schwarz	10.50.01.1004



Gehstock mit anatomischen Griff



- Anatomisch geformter Griff jeweils für die linke /rechte Hand
- Optimal ausgeprägte Handform
- Sehr leicht = 400 Gramm
- 10-fach höhenverstellbar
- Quetschverschraubung für mehr Komfort (geräuscharm)
- Belastbarkeit bis 125 kg

Artikelnummer	Bezeichnung	Info	Hilfsmittelnummer (HMV-Nr.)
15438	142.10	Anatomischer Griff links	10.50.01.2006
15439	144.10	Anatomischer Griff rechts	10.50.01.2006



Vierfußgehhilfe / 4-Punkt-Gehstock



- Beidseitig verwendbar
- Höhenverstellbar von 76 bis 96 cm
- Ergonomisch geformter Griff
- Vier Standfüße
- Belastbarkeit bis 100 kg

Artikelnummer	Bezeichnung	Info	Hilfsmittelnummer (HMV-Nr.)
1012681	VFG	Bronze eloxiert	



Englischer Strumpfanzieher RFM, weiß



- Aus Kunststoff
- Kann durch leichtes Biegen an Socken, Strümpfe und Strumpfhosen dem jeweiligen Bedarf angepasst werden
- 81cm lange Baumwollbänder - können individuell durch Schneiden oder Knoten auf die gewünschte Länge verkürzt werden.
- Farbe: weiß
- Material: Kunststoff
- Größe: 2x 81cm lange Bänder – anpassbar

Artikelnummer	Bezeichnung	Info	Hilfsmittelnummer (HMV-Nr.)
1014270	07694678		



Strumpfanziehhilfe / Strumpfanzieher / Sockenanzieher "Frottee"



- Sehr flexible Kunststoffschale
- Ermöglicht selbstständiges Anziehen von Socken und Strümpfe
- Außenseite mit weichem Frotteeüberzug
- Bei Bewegungseinschränkungen



Artikelnummer	Bezeichnung	Hersteller	Hilfsmittelnummer (HMV-Nr.)
18825	Frottee	Sundo	
1031139	FROTI010	Rehastage	



Anziehhilfe für Kompressionsstrümpfe



- Aus epoxid-beschichtetem Metall-Gestell gefertigt
- Leicht im Gewicht als auch kompakt in der Form
- Die Oberfläche ist glatt und reibungsfrei
- Unterstützt Personen mit eingeschränkter Beweglichkeit und Kraft beim oft sehr schwierigen Anziehen von engen Kompressionsstrümpfen
- PU-Schaum an den Handgriffen sorgt für komfortables Halten und Hochziehen
- Höhe Handgriffe: 34,3 cm
- Abstand zwischen den Handgriffen: 19 cm
- Breite Fußteil und innerer Rahmen: 12,5 cm

Artikelnummer	Bezeichnung	Ausführung	Hilfsmittelnummer (HMV-Nr.)
1023387	26011200	»Standard«	22.40.01.3021



Katapultsitz Uplift



- Mechanische Aufstehhilfe mit Gasdruckfeder - arbeitet über einen eingebauten Kolben, der einfach auf das Gewicht des Nutzers einstellbar ist, viskoelastischer Schaumstoff passt sich selbstständig der Form des Körpers an und bietet optimale Bequemlichkeit.
- Individuell in 6 Stufen einstellbar
- Einfache Anwendung, sicherer Sitz
- Ohne Strom benutzbar, hohe Sicherheit, einfache Pflege
- Höchster Sitzkomfort, lange Haltbarkeit
- Transportabel (mit integriertem Tragegriff), ideal auf Reisen
- Bis 80% Entlastung für die Knie
- Unterteil: Länge: 41cm, Breite: 38cm
- Sitzlänge: 48cm / Sitzbreite: 43cm
- Sitzhöhe: geöffnet 26cm, geschlossen 5cm
- Gewicht: 4kg
- Sitzbezug: 100% Polyester, schwarz, waschbar

Artikelnummer	Bezeichnung	Info	Hilfsmittelnummer (HMV-Nr.)
1014280	UPL 105	Belastbarkeit 30-105 kg	
1014279	UPL 160	Belastbarkeit 90-160 kg	



Umsetzhilfe Turner Pro



- Der Etac Turner Pro ist eine Aufsteh- und Umsetzhilfe mit Handgriff, welchen den Transfer zwischen sitzenden Positionen vereinfacht. Das Pflegepersonal kann einem rückschonenden Arbeiten nachgehen, während der Betroffene aktiviert wird und unter Nutzung seiner Restkraft in eine stehende Position gelangen kann.
- Der Etac Turner Pro ist kompakt und leicht zu positionieren, wenn dies benötigt wird. Die flache Fußplatte macht es dem Benutzer leicht, die Füße aufzusetzen.
- Die Non-Slip Oberfläche der Fußplatte gibt zusätzlich Sicherheit.
- Nur die Höhe der Kniepolster und des Handgriffes müssen eingestellt werden.
- Wenn dies geschehen ist, kann ein sicherer Transfer mit Bewahrung von Augenkontakt und Kommunikation durchgeführt werden.
- Benutzergewicht bis 200 kg

Artikelnummer	Bezeichnung	Info	Hilfsmittelnummer (HMV-Nr.)
1075544			22.29.01.1021



Patientenlifter Birdie EVO Compact



- Mit manueller Fahrgestellspreizung
- Faltbarer Mast
- Inkl. Kontrollbox mit Not-Aus-Schalter
- Elektrischer und manueller Notabsenkung
- Integrierter Kabelführung sowie inkl. einem Handbedienteil, eingebautem Akku, integriertem Ladegerät und innovativ geformtem 2-Punkt Spreizbügel 450 mm breit
- 75 mm Rollen
- Belastbarkeit bis 150 kg

Artikelnummer	Bezeichnung	Info	Hilfsmittelnummer (HMV-Nr.)
1097171			22.40.01.0104



Invacare® Aktiv-Lifter ISA



- Steh- und Aufrichthilfe mit Komfort-Effekt und Design-Anspruch.
- Die neue, vielseitig einsetzbare Steh- und Aufrichthilfe Invacare ISA ist für Nutzer geeignet, die Unterstützung während eines Transfers benötigen und dabei ihr Eigengewicht tragen können.
- Die neue Invacare Steh- und Aufrichthilfe bietet Nutzern einen sicheren und komfortablen Transfer.
- **ISA** ist geeignet für selbstständige Nutzer mit einem geringen Bedarf an Unterstützung.
- Für Pflegekräfte ist die Benutzerfreundlichkeit wesentlich: Die neue **ISA** zeichnet sich durch eine reduzierte, geschwungene Basis und verringertes Produktgewicht aus.
- Die Steh- und Aufrichthilfe lässt sich werkzeuglos demontieren und somit leicht transportieren.
- Das einzigartige Design ist perfekt auf die natürliche Form der Hand und den Winkel der Handgelenke abgestimmt.
- Mit manueller Fahrgestellspreizung per Fußpedal, höhenverstellbare Unterschenkelstütze "ErgoSupport"
- Belastbarkeit bis 140 kg



Artikelnummer	Bezeichnung	Info	Hilfsmittelnummer (HMV-Nr.)
	Compact		22.40.01.1004



Rutschbrett Rolko EasyTRANSFER



- erleichtert das Umsetzen von Patienten z.B. vom Rollstuhl zu dem Bett oder anderen Sitzgelegenheiten.
- Aus festem Kunststoff,
- mit Griff und Aussparungen für Reifen
- Belastbarkeit bis 130 kg



Artikelnummer	Bezeichnung	Maße	Hilfsmittelnummer (HMV-Nr.)
1094026		ca. 700 x 230 x 12 mm	22.29.01.3016



Aufstehhilfe Bettgriff Frida



- Aufbau in weniger als 5 Minuten - ohne Werkzeug
- Selbstständiges und sicheres Aufstehen
- Höhenverstellbarer Griff
- Auch für Betten mit Rückenverstellung geeignet
- Angenehmer Moosgummigriff
- Diese Aufstehhilfe ermöglicht vielen Menschen wieder das selbstständige Aufstehen aus dem Bett
- Die Anbringung ist sehr leicht: Sie wird einfach an der richtigen Stelle unter die Matratze in den Rahmen eingelegt
- Belastbarkeit bis 100 kg

Artikelnummer	Bezeichnung	Info	Hilfsmittelnummer (HMV-Nr.)
1032760			



Bettleiter



- Wird am Ende des Bettes befestigt.
- 4 Griffe aus Kunststoff
- Zum selbstständigem Aufrichten
- Nylonseil und Sprossen aus Kunststoff
- Trainiert zudem die Muskulatur
- Belastung bis 80 kg

Artikelnummer	Bezeichnung	Info	Hilfsmittelnummer (HMV-Nr.)
15441		Länge ca. 285 cm	



Bett-Beistelltisch L865



- Fahrbarer, höhenverstellbarer Bett-Tisch
- Stufenlose Höhenverstellung: individuell an die Betthöhe anpassbar
- Tischplatte kann ohne Werkzeug in der Höhe, in der Neigung und seitlich verstellt werden
- Erhöhte Umrandung der Tischplatte gibt Gegenständen sicheren Halt
- Einfach zu manövrieren durch vier Leichtlauf-Rollen
- Geringes Gewicht
- Belastbarkeit bis 10 kg

Artikelnummer	Bezeichnung	Info	Hilfsmittelnummer (HMV-Nr.)
444		Gewicht ca. 7,2 kg	



Bettgalgen freistehend oder wandbefestigt



Freistehend:

- Gesamttiefe: 83 cm
- Gesamtbreite: 75 cm
- Sockelhöhe: 5 cm
- Gesamthöhe: 1,70 m
- Eigengewicht: 15 kg
- Belastbar bis 90kg

Wandgalgen:

- Verchromt
- Inkl. Schrauben und Dübel
- Durch den Drehkranz in verschiedenen Positionen festzustellen

Artikelnummer	Bezeichnung	Info	Hilfsmittelnummer (HMV-Nr.)
11543	B-210	Freistehend mit Griff	
11465	11105	Wandgalgen mit Griff	



SMART-RAIL™ manuelle Aufstehhilfe



- Erleichtert das Aufstehen durch zwei variable Positionen
- Kann geschlossen oder parallel zum Bett eingesetzt werden
- Unterstützt Positionieren und Drehen
- Wird zwischen Lattenrost und Matratze geschoben und mit einem Gurt gesichert
- Höhe 80 cm (optional auf 88 cm)
- Material: Stahl
- Ausführung: Thermolackiert, weiß (antimikrobiell)
- Belastbarkeit bis 136 kg



Artikelnummer	Bezeichnung	Info	Hilfsmittelnummer (HMV-Nr.)
1136832			19.40.02.3017

Domiflex 2 / wash

.bock^{///}



Hermann Bock GmbH

- **Elektrisches Pflegebett domiflex**
- Starkes Preis-/Leistungsverhältnis
- Elektrisch verstellbare Rückenlehne
- Hochwertige Federholzleisten mit Kautschukhaltern
- Entweder mit Stahlseitengitter oder Holzseitengitter
- Auch das Fußteil lässt sich elektrisch verstellen
- Kastenmotor ohne Netzfreeschaltung, 2 Hubmotoren
- Einfach aufgebaut
- Spritzwassergeschützte Motoren
- 4-geteilte Liegefläche
- Vier Rollen, die sich separat blockieren lassen
- Hohe Sicherheitsstandards
- Die Steuerung des Pflegebettes erfolgt über eine handliche Fernbedienung
- Liegeflächenmaß: 90 x 200 cm
- Außenmaß: 103 x 213 cm
- Höhenverstellung: 40 - 81 cm
- Patientenlifter-Unterfahrbarkeit: > 19 cm
- Gesamtgewicht: 82 kg
- Sichere Arbeitslast: 190 kg
- Max. Personengewicht: 155 kg

Artikelnummer	Bezeichnung	Info	Hilfsmittelnummer (HMV-Nr.)
1065316	Domiflex 2		19.40.01.3275 50.45.01.1313
1069089	Domiflex 2 Wash	mit Stahlseitengitter	19.40.01.3276 50.45.01.1314

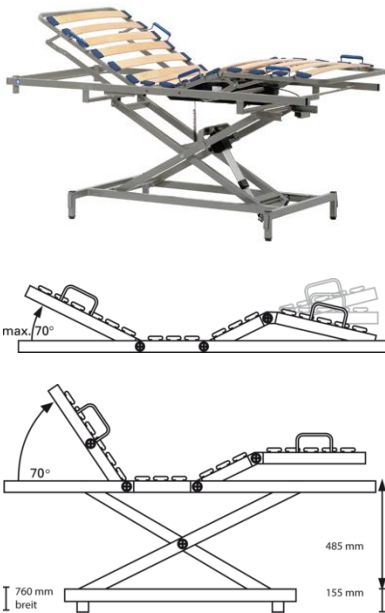

Hermann Bock GmbH

Belluno Bett-im-Bett-System / Einlegerahmen

.bock^{///}

- Ein Einlegerahmen besitzt alle Grundfunktionen eines Pflegebettes. Somit kann die Funktionalität eines Pflegebettes in einem herkömmlichen Bettrahmen nachgerüstet und in das gewohnte Design des Schlafzimmers integriert werden.
- Der Einlegerahmen verfügt über einen eigenen elektromotorischen Lattenrost und kann sowohl im Einzel- als auch im Doppelbett installiert werden.
- Gesamtgewicht 65 kg
- Anbau von Seitengittern und Aufrichter möglich
- Außenmaß 89 x 187/197 cm
- Höhenverstellung 31 – 75 cm
- Lifterunterfahrbarkeit 11 cm
- Sichere Arbeitslast 200 kg
- Max. Personengewicht 165 kg

Artikelnummer	Bezeichnung	Maße	Hilfsmittelnummer (HMV-Nr.)
10982		90/100 x 190 oder 200 cm	19.40.03.0018
10982		90/100 x 190 oder 200 cm	50.45.03.0018
1032700		80 x 190 oder 200 cm	50.45.03.0018

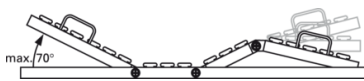

Hermann Bock GmbH

Domiflex niedrig Niedrigpflegebett

.bock^{///}

- Der 4-fach geteilte Lattenrost mit Holzleisten sorgt für vielfältige Einstellung von Liege- und Pflegepositionen. Das Kopfteil lässt sich dabei auf 70 Grad hochfahren. Per Fernbedienung kann eine minimale Höhe von 21 cm und eine maximale Höhe von 61 cm eingestellt werden.
- Das Pflegebett Domiflex niedrig classic überzeugt mit seiner inneren Vollverkleidung und den Seitengitterholmen, welche im schlichten Dekor Havanna abgeschmückt sind.
- Besonders geeignet für Kunden unter einer Körpergröße von 150cm
- Liegeflächenmaß: 90 x 200 cm
- Außenmaß: 103 x 221 cm
- Höhenverstellung: 21 - 61 cm
- Gesamtgewicht: 82 kg
- Sichere Arbeitslast: 170 kg
- Farbe: havanna
- Max. Personengewicht: 135 kg

Artikelnummer	Bezeichnung	Info	Hilfsmittelnummer (HMV-Nr.)
1034343			50.45.01.1167

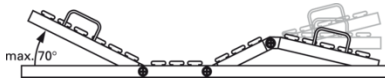

Hermann Bock GmbH

Domiflex 185 Schwerlastbett

.bock^{///}

- Maße 100 x 200 cm
- Liegefläche aus Federholzleisten
- Liegehöhenverstellung durch Elektromotor
- Inklusive Aufrichter und 2 integrierte Seitengitter
- Elektrischer Höhen-, Rücken- und Beinteilverstellung
- Gesamtgewicht 82 kg
- Liegeflächenmaß 90 x 200 cm
- Außenmaß 103 x 214 cm
- Sichere Arbeitslast 220 kg
- Höhenverstellung 40 – 81 cm
- Lifterunterfahrbarkeit 23 cm
- Max. Personengewicht 185 kg

Artikelnummer	Bezeichnung	Info	Hilfsmittelnummer (HMV-Nr.)
1015402			50.45.01.1200



Hermann Bock GmbH

Practico 25 | 80 plus Komfortbett für Zuhause

.bock^{///}

- Maße 105 x 210 cm
- Drei verschiedene Liegeflächensysteme
- Federholzleisten mit Zonenverstärkung
- Einzelantriebe für hohe Zuverlässigkeit
- Elektrischer Höhen-, Rücken- und Beinteilverstellung
- Gesamtgewicht ca. 140 kg
- Liegeflächenmaß 90 x 200 cm
- Außenmaß 105 x 210 cm
- Sichere Arbeitslast 220 kg
- Höhenverstellung 25 – 80 cm
- Lifterunterfahrbarkeit 15 cm
- Max. Personengewicht 185 kg

Artikelnummer	Bezeichnung	Info	Hilfsmittelnummer (HMV-Nr.)



Bettbadewanne Lavaset L1

LAVASET®

Ganzkörperwaschsysteme GmbH

- Für- Krankenhaus, Altenheim. Rehaklinik die mobile Krankenbett -Dusche
- Die tragbare Krankenwascheinrichtung für die richtige Körperpflege von Patienten und Behinderten. Die flexible, wasserfeste Bettwanne wird im Bett unter den Patienten gerollt, mit Klettverschlüssen befestigt und zur Wannenform gespannt.
- Die Wanne ist bis zu 150 °C autoklavierbar, d.h. universell im Pflegebereich einsetzbar. Komplett mit Handbrause, Abwasserschlauch und Anschluss an Mischbatterie im Patienten-Zimmer. Das Lavaset ist gedacht für normale Pflegebetten in der Größe 90 x 200 cm.
- Mehr Hygiene, mehr Wohlbefinden, weniger Dekubitusprobleme. Komplett im handlichen Transportkoffer verpackt.
- Krankenbett -Dusche Komplett im Koffer, ohne Absaugpumpe
- Die Zulaufschläuche haben eine Länge von ca. 8 m Das Entleeren der Wanne erfolgt über einen Ablaufschlauch. Beachten Sie dabei bitte, dass das Kranken-/Pflegebett zu Kippen ist, da sonst der Ablauf des Wassers nicht vollständig erfolgen kann.

Artikelnummer	Bezeichnung	Info	Hilfsmittelnummer (HMV-Nr.)
1001679			51.45.01.1002



Bettbadewanne Lavaset L3

LAVASET®

Ganzkörperwaschsysteme GmbH

- Für- Krankenhaus, Altenheim. Rehaklinik die mobile Krankenbett -Dusche
- Die tragbare Krankenwascheinrichtung für die richtige Körperpflege von Patienten und Behinderten. Die flexible, wasserfeste Bettwanne wird im Bett unter den Patienten gerollt, mit Klettverschlüssen befestigt und zur Wannenform gespannt.
- Die Wanne ist bis zu 150 °C autoklavierbar, d.h. universell im Pflegebereich einsetzbar. Komplett mit Handbrause, Abwasserschlauch und Anschluss an Mischbatterie im Patienten-Zimmer. Das Lavaset ist gedacht für normale Pflegebetten in der Größe 90 x 200 cm.
- Mehr Hygiene, mehr Wohlbefinden, weniger Dekubitusprobleme. Komplett im handlichen Transportkoffer verpackt.
- Krankenbett -Dusche Komplett mit elektrischer Absaugpumpe (12V), Akku und Koffer. Das Badewasser wird einfach zurück ins Abwasserbecken gesaugt.

Artikelnummer	Bezeichnung	Info	Hilfsmittelnummer (HMV-Nr.)
1055348			51.45.01.1003

Club1 – Bedienung, die Du liebst

Der TV-, Ruhe- und Aufstehsessel. Äußerst bequem, schön und kompakt. Kabel-Fernbedienung einfach und stets zur Hand - dank Klack&Fix Magnettechnik. In zwei Bezugstoffen und drei Farben. Schnell lieferbar. Ideal ergänzt durch Tabula, den schwenkbaren Beistelltisch, auf den man sich auch stützen kann.

Ruhe- und Aufstehsessel Club1



- **Aufstehen und sicher Absetzen:** In der höchsten Position stehen Sie sicher und gelangen sanft in Ihren Club1. Gleichzeitig ist das auch die ideale Position, um nahezu aufrecht den Sessel zu verlassen. Der leichte Schub der Boxspring-Feder wird Ihnen eine gute Unterstützung sein. **Tipp:** Jetzt parken Sie Ihre Fernbedienung am Kopfteil Ihres Club1 - einfach und griffbereit dank der SALJOL Magnettechnologie Klack&Fix.
- **Aufrechte bzw. normale Sitzposition:** Am Leben teilnehmen, sich unterhalten, essen und trinken oder etwas spielen - auch hier finden Sie mit der Fernbedienung Ihre Lieblingsposition. Ihr Körper wird angenehm weich von den Boxspring-Federn und der Lumbalpolsterung gestützt, so dass auch langes Sitzen angenehm wird.
- **TV- und Leseposition:** Füße hoch und den Blick nach vorn, mit bequemer Unterstützung des Lumbalbereichs. Knopf drücken und einfach an gewünschter Stelle anhalten. So können Sie bequem mit hochgelagerten Füßen auf der Fußstütze entspannen.
- **Liegeposition:** Nahezu horizontal wie auf einem Sofa oder einem Bett. So können Sie sich ausruhen. Die Polsterung unterstützt auch in dieser Position sehr bequem ein Nickerchen.
- **Fernbedienung:** Zwei Knöpfe für alles! Das ist die einfache SALJOL Fernbedienung. Mit mit Klack&Fix-Halterung. Einfach magnetisch anklacken:
 - auf der Armlehne
 - an der Seite der Armlehne
 - am Kopfteil
- **Lieferung:** inkl. Kopfkissen, 1-motorig

Artikelnummer	Material / Farbe	Kopfteil	Hilfsmittelnummer (HMV-Nr.)
	Mikrofaser / Beige	Oval oder flach	
	Webstoff / Mittelgrau	Oval oder flach	
	Webstoff / Grüngelb	Oval oder flach	

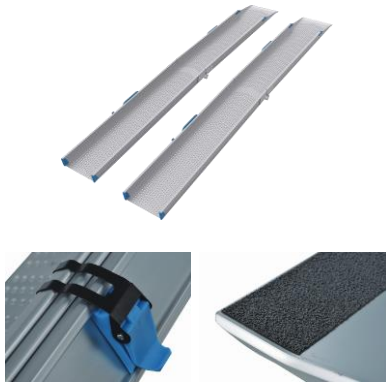

2-teilige Teleskoprampe, Paar



- Teleskopierbar mit 2 Teilen
- Griffige Auflagekante oben
- Transportsicherung verhindert versehentliches Auseinanderziehen beim Transport.
- Material: Aluminium, gelocht, Löcher als Profil ausgeführt
- Spurbreite: 21 cm
- Max. Länge: 110 cm / Max. Stufenhöhe: 22 cm
- Eigengewicht: 7,1 kg Paar
- Max. Belastbarkeit pro Stufe: 2 x 200 kg

Artikelnummer	Bezeichnung	Info	Hilfsmittelnummer (HMV-Nr.)
1083611	PF201100		22.50.01.0063



2-teilige Teleskoprampe, Paar



- Teleskopierbar mit 2 Teilen
- Griffige Auflagekante oben
- Transportsicherung verhindert versehentliches Auseinanderziehen beim Transport.
- Material: Aluminium, gelocht, Löcher als Profil ausgeführt
- Spurbreite: 19,5 cm
- Max. Länge: 203 cm / Max. Stufenhöhe: 40 cm
- Eigengewicht: 11,3 kg Paar
- Max. Belastbarkeit pro Stufe: 2 x 150 kg

Artikelnummer	Bezeichnung	Info	Hilfsmittelnummer (HMV-Nr.)
1082818	PT202030		22.50.01.0062



3-teilige Teleskoprampe, Paar



- Teleskopierbar mit 3 Teilen
- Griffige Auflagekante oben
- Transportsicherung verhindert versehentliches Auseinanderziehen beim Transport.
- Material: Aluminium, gelocht, Löcher als Profil ausgeführt
- Spurbreite: 18 cm
- Max. Länge: 289 cm / Max. Stufenhöhe: 58 cm
- Eigengewicht: 16,2 kg Paar
- Max. Belastbarkeit pro Stufe: 2 x 125 kg

Artikelnummer	Bezeichnung	Info	Hilfsmittelnummer (HMV-Nr.)
1082819	PT302890		22.50.01.0062

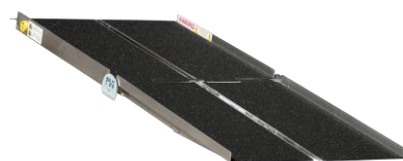

Einfach- und mehrfach faltbare Ganzrampe



- rutschfesten Belag von höchster Qualität
- Max. Belastbarkeit einfach faltbaren Rampen: 300 kg
- Max. Belastbarkeit mehrfach faltbaren Rampen: 250 kg
- Rampe auf Wunsch in zwei Teile trennbar

Artikelnummer	Bezeichnung	Info	Hilfsmittelnummer (HMV-Nr.)
	Einfach faltbar	Größen auf Anfrage	22.50.01.0053
	Mehrfach faltbar	Größen auf Anfrage	22.50.01.0051 / 22.50.01.0052

Wohnumfeldberatung

Für mehr Selbstständigkeit im Haus

Hilfsmittel bieten Unterstützung bei allen Tätigkeiten des alltäglichen Lebens. Sie sollen Menschen mit Einschränkungen die größtmögliche Selbstständigkeit im Alltag ermöglichen und/oder Angehörigen die Pflege erleichtern. Wir bieten Ihnen kompetente und umfassende Beratung direkt bei Ihnen vor Ort.



Schlafzimmer

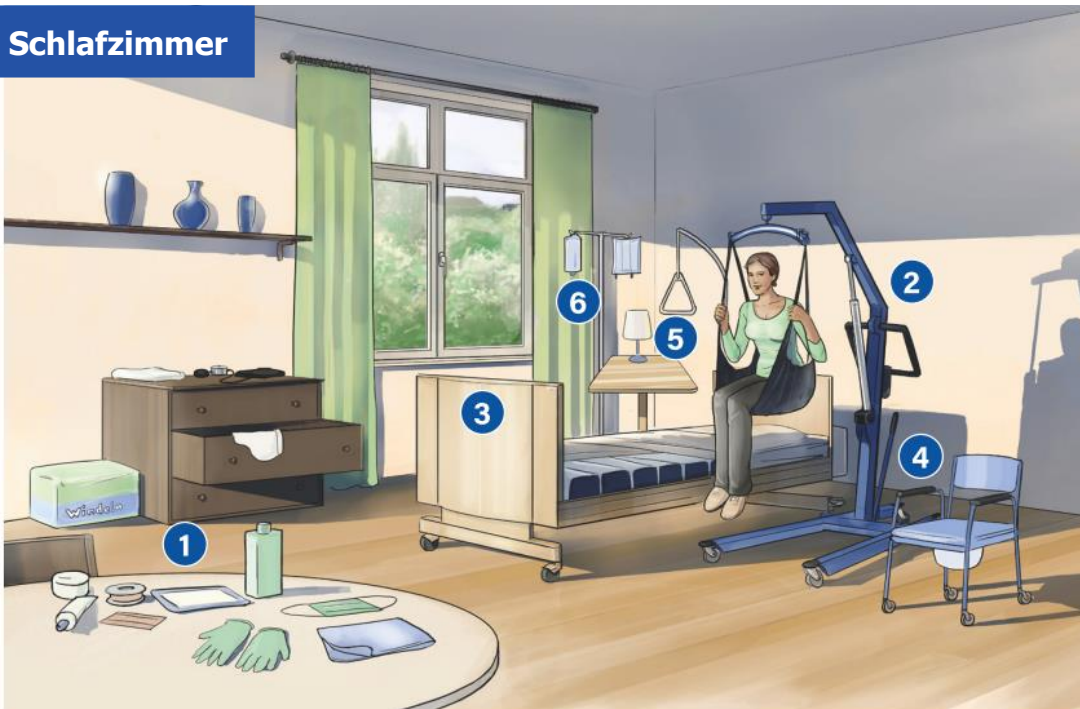

- 1 Pflegehilfsmittel
- 2 Patientenlifter
- 3 Pflegebett
- 4 Toilettenrollstuhl
- 5 Beistelltisch
- 6 Infusionsständer

Badezimmer

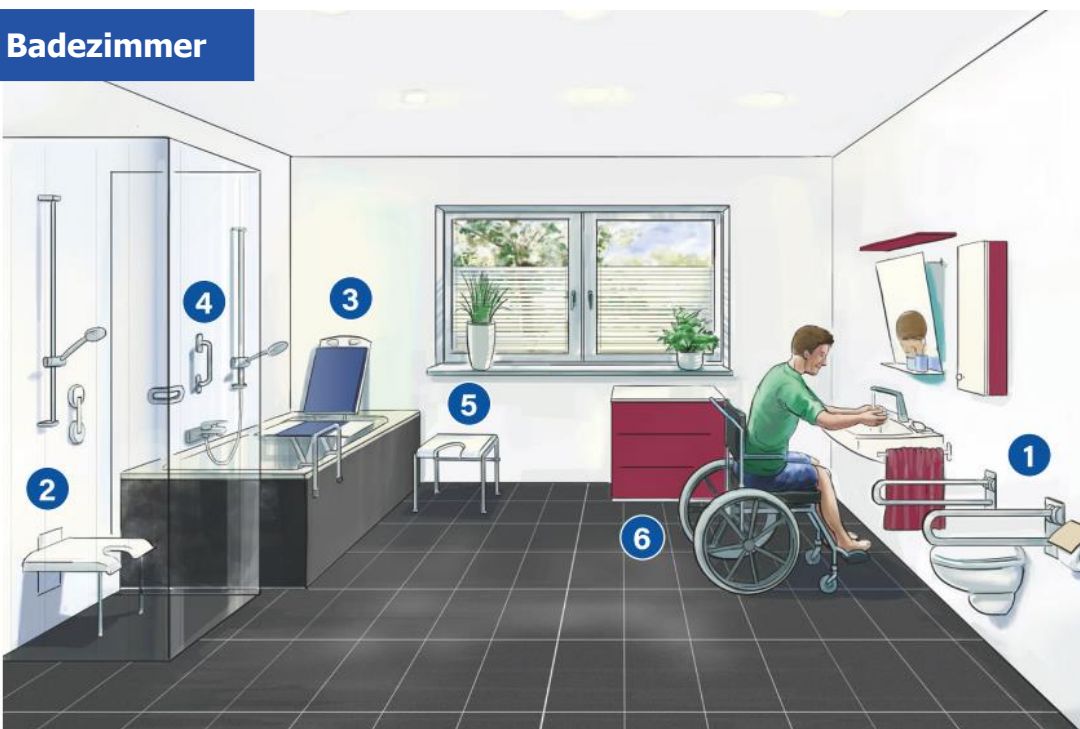

- 1 Haltegriffe für die Toilette
- 2 Duschklapsitz
- 3 Badewannenlifter
- 4 Haltegriff mit Saugnäpfen
- 5 Duschhocker
- 6 Duschrollstuhl

Wohnzimmer

- 1 Rollator
- 2 Greifzange
- 3 Bewegungstrainer
- 4 Aufstehsessel



- 1 Rollator
- 2 Dreirad
- 3 Rampe
- 4 Handlauf
- 5 Scooter
- 6 Rollstuhl mit elektrischer Brems- und Schiebehilfe
- 7 Mobiles Treppensteigergerät

Mobilität

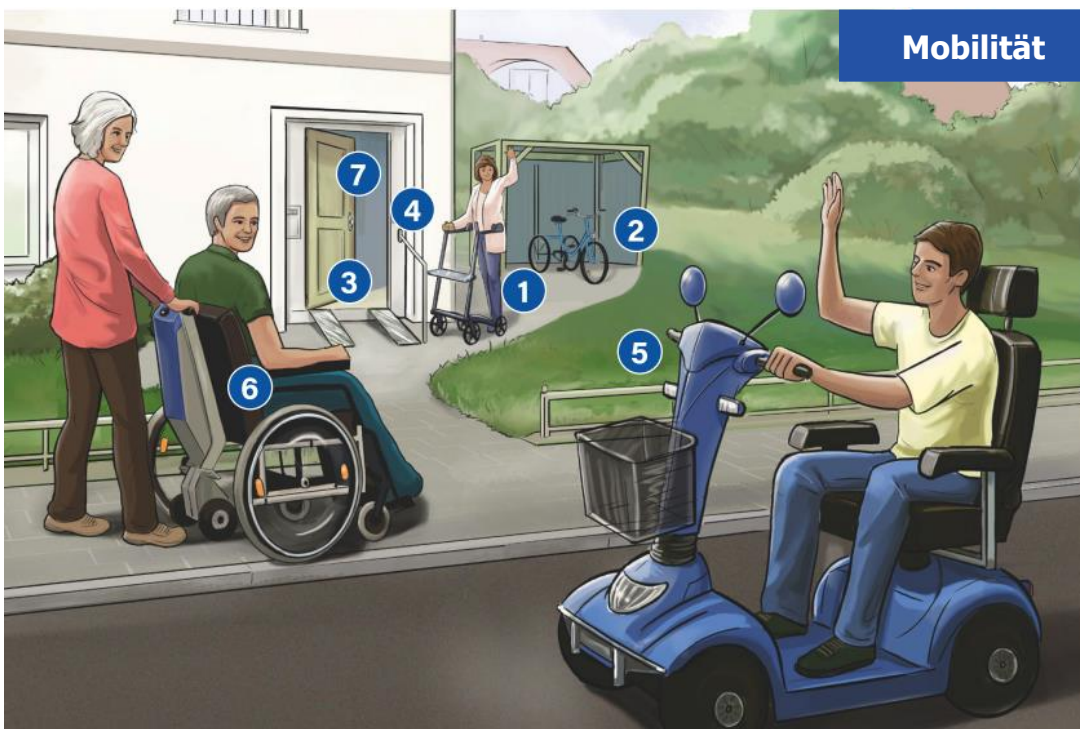

Jede Häuslichkeit ist anders und erfordert oft eine individuelle Beratung direkt vor Ort. Gemeinsam finden wir die optimale Lösung für Sie und für Ihr Wohnumfeld.

Eine Vielzahl an Hilfsmitteln finden Sie auch auf **unsere Homepage** unter:

www.luttermann.de

MEHR BEWEGUNG FÜR EIN AKTIVES UND GESUNDES LEBEN

Selbstständigkeit, körperliches Wohlbefinden und Zufriedenheit – wer wünscht sich das nicht? Mit regelmäßiger Bewegung können Sie Ihre Gesundheit wirksam verbessern und Ihr Wohlbefinden positiv beeinflussen.

WAS BRINGT DAS BEWEGUNGSTRAINING?

Bewegungstraining ist die zentrale Maßnahme zur Mobilisation und Aktivierung von Patienten im Rahmen der Rehabilitation. Es verbessert die Lebensqualität Ihrer Patienten.

TRAININGS- ZIELE



BEWEGUNG



AUSDAUER



MUSKELKRAFT



KREISLAUF



GEISTIGE LEISTUNG



WOHL- BEFINDEN

Passives Training

Passive Mobilisation von Muskulatur und Gelenken zur Verbesserung der Beweglichkeit. Sanft, schonend und sicher.

Aktives Training

Training der Muskelkraft und Ausdauer durch ein progressives Training mit variablen Bremswiderständen.

Assistives Training

Aktivierung von Restmuskulkräften durch Unterstützung des Motors. Sensoren erkennen die Aktivität des Patienten.

Symmetrie-Training

Gezielte Aktivierung einer mehrbetroffenen Körperseite, unterstützt durch ein visuelles Feedback.

Bewegungstrainer THERA-Trainer tigo ermöglicht Menschen mit Bewegungseinschränkungen das therapeutische Training der Beine bzw. des Oberkörpers. Dabei ist aktives (mit Muskelkraft), assistives oder passives (mit Motorkraft) Training möglich - einfach vom Stuhl oder Rollstuhl aus. Sanft und sicher fördert er die Beweglichkeit des Körpers und beeinflusst viele andere gesundheitliche Aspekte positiv.

Das Multitalent aus der THERA-Trainer Cycling-Linie

Der vielseitige Arm- und Beintrainer wurde für den täglichen Einsatz in Kliniken oder im häuslichen Bereich entwickelt und entspricht neuesten Qualitäts- und Sicherheitsstandards.



Den THERA-Trainer tigo gibt es in verschiedenen Ausstattungsvarianten mit individuellen Anpassungsmöglichkeiten.

Gerade Betroffene mit Lähmungserscheinungen, Spasmen oder wenig Funktion in den Extremitäten profitieren von der motivierenden Software und der Möglichkeit von vielfältigem Zubehör für den Bewegungstrainer. Trainieren Sie selbstständig und mit Komfort - Sie werden begeistert sein.

THERA
TRAINER



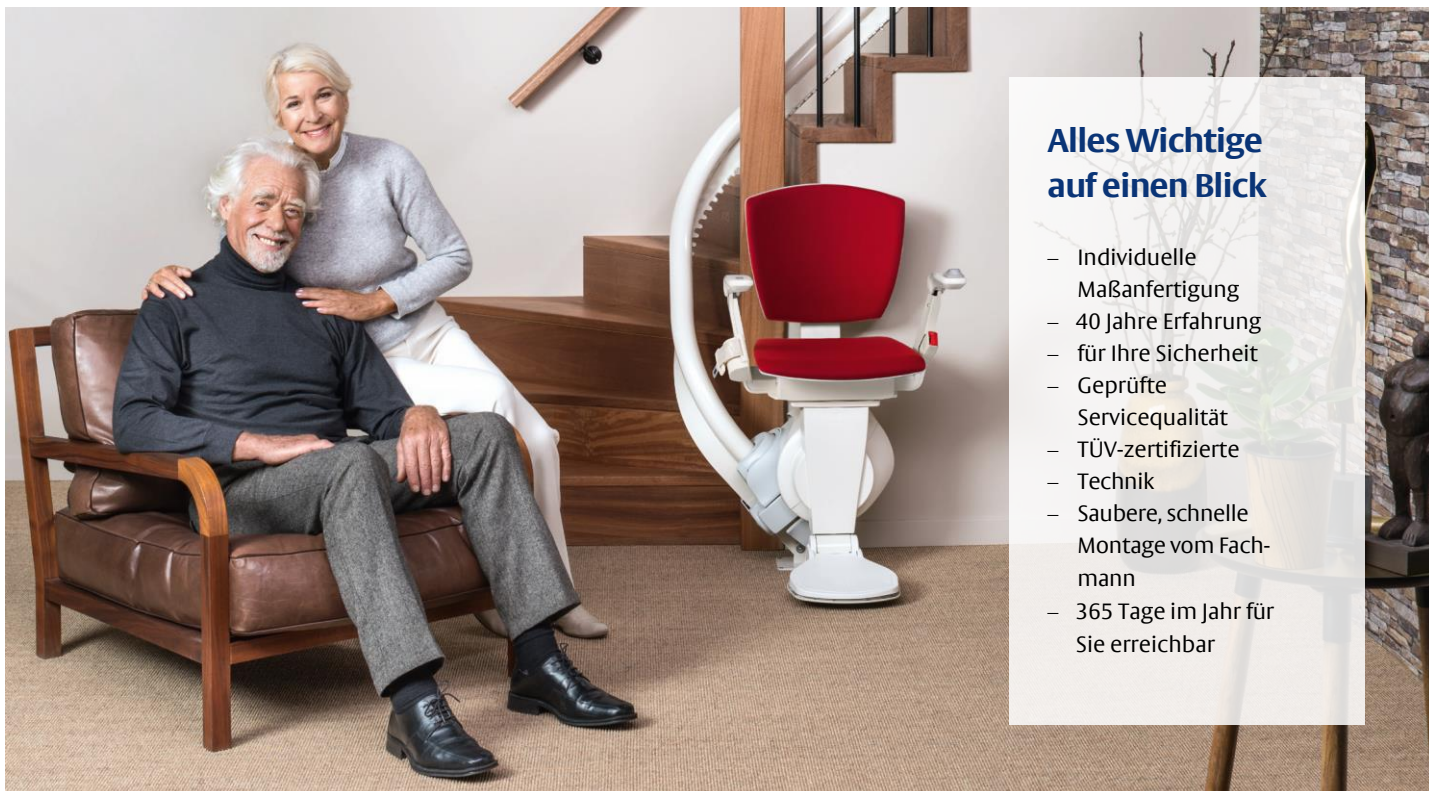

Alles Wichtige auf einen Blick

- Individuelle Maßanfertigung
- 40 Jahre Erfahrung
- für Ihre Sicherheit
- Geprüfte Servicequalität
- TÜV-zertifizierte Technik
- Saubere, schnelle Montage vom Fachmann
- 365 Tage im Jahr für Sie erreichbar

Lifta – Unser Partner für Treppenlifte

Mehr als eine Marke

Schon über **120.000 Kunden** wissen, dass ein **Lifta** Treppenlift weit mehr ist als ein Hilfsmittel im Alltag. Seitdem vor 40 Jahren der erste Lifta konstruiert wurde, unterstützen die Modelle des **deutschen Marktführers** Menschen dabei, ihr Leben so zu leben, wie sie es gewohnt sind: eigenständig und selbstbestimmt, mit neuer Mobilität und Lebensfreude.

Ein Stück Freiheit

Die vertraute Umgebung genießen und keine Kompromisse eingehen: Lifta hilft beim **Wohnen ohne Barrieren**. Nutzen Sie Ihr Haus wie gewohnt von Keller bis zum Dachboden und vertrauen Sie auf die Sicherheit und den Komfort eines Lifta Treppenlifts.

Der Richtige für Sie

Ein Lifta Treppenlift wird individuell für Sie angefertigt und vom Fachmann auf Ihre Treppe angepasst. Schon nach einem halben Tag steht der Lifta für Sie fahrbereit zur Verfügung. Angefangen bei einer erstklassigen Beratung, bis hin zu einer ausgezeichneten weiterführenden Betreuung, ist das größte Service-Team der Branche bundesweit und **rund um die Uhr** für Sie da.



Wir vom Sanitätshaus Luttermann vereinbaren auf Wunsch gerne einen unverbindlichen Beratungstermin mit unserem Partner Lifta.

Kontaktieren Sie uns:

0201 - 820 50 650

Luttermann GmbH, Am Lichtbogen 41, 45141 Essen



EINFACH • PRAKTISCH • VERSTAUT

kiwabo.com
einfach · praktisch · verstaut

Hochwertige Mini-Garagen für Rollatoren, Rollstühle und E-Mobile

Die rollabo Rollatorboxen sind praktische und sichere Aufbewahrungslösungen für Rollatoren und Rollstühle. Die Geräte, die sich nur mit Mühe im Treppenhaus transportieren lassen, können unbesorgt und sicher in der Mini-Garage untergebracht werden und sind jederzeit griffbereit, wenn sie benötigt werden. Brandschutzbestimmungen werden erfüllt und Sie müssen sich nicht um schlechte Stimmung in der Hausgemeinschaft wegen eines unaufgeräumten Treppenhauses sorgen.

Gute Gründe für Nutzer der Mini-Garagen

- **Kein Schleppen mehr**
Rollstühle, Rollatoren und E-Mobile bleiben draußen und die Hände frei für Einkäufe, Geländer, Enkelkind etc.
- **Weniger Schmutz**
Dreck, Schneematsch und Co. Bleiben draußen.
- **Schutz vor Diebstahl**
Mit solidem Stangenschloss
- **Rost-Schutz**
Vor Wind und Wetter geschützt
- **Zusätzlicher Stauraum**
Für Gehhilfen, Regenschutz und sonstiges Zubehör.

Gute Gründe für Vermieter und Eigentümer

- **Aufgeräumtes Treppenhaus**
Gute Stimmung in der Hausgemeinschaft! Und Sie gehen Diskussionen zum Thema „Brandschutz“ aus dem Weg.
- **Weniger Renovierungskosten**
Alles bleibt draußen – keine Reifenmarkierungen an Wänden, keine Schäden am Geländer, weniger Renovierungsbedarf.
- **Attraktivere Objekte**
Zusätzlicher Stauraum macht Ihre Immobilie noch begehrt für Interessenten.

Produktspezifikationen

- Bodenplatte, Front und Rückwand aus 1-lagigem Birkenholz
- Seitenwände aus 5-lagigem Birkenholz
- Dach aus verzinktem Stahlblech inkl. Kantenschutz
- Türscharniere und Beschläge aus Edelstahl
- Solides Stangenschloss inkl. 2 Schlüsseln
- Lüftungsschlitze an Front, Rückwand und Seitenwänden
- Befestigungsset (zur Verankerung im Boden)

Produktspezifikationen – optional

- Montage bei Anlieferung (ohne Verankerung)
- Wunschfarbe (UV-beständige Folie auf sichtbaren Holzflächen)
- Vorbereitung Stromanschluss
- Pfand- oder Kassierschloss

Rufen Sie uns einfach an oder schreiben Sie uns. Wir helfen Ihnen gern weiter und machen uns für Sie stark!

0201 – 820 50 - 650



rollabo
die Rollatorbox



SAPV

(Spezialisierte ambulante Palliativversorgung)

AAPV

(Allgemeine ambulante Palliativversorgung)

Die sogenannte „Spezialisierte ambulante Palliativversorgung“ (SAPV) und „(Allgemeine ambulante Palliativversorgung“ (AAPV) dient dem Ziel, die Lebensqualität und Selbstbestimmung schwerstkranker Menschen in Ihrer vertrauten häuslichen Umgebung oder in stationärer Pflegeeinrichtungen zu erhalten und zu fördern und damit ein würdevolles Leben bis zum Tod zu ermöglichen.

Die Sicherstellung einer reibungslosen Versorgung mit Heil- und Hilfsmitteln in solchen Krisensituationen ist von einem darauf spezialisierten Leistungserbringer zu organisieren.

Luttermann – Ihr Dienstleister im Gesundheitswesen, ist in diesen Krisensituationen ihr kompetenter Ansprechpartner für die zu erbringenden Leistungen.

Notfall-Lieferungen am gleichen Werktag!

" (1) versicherte mit einer nicht heilbaren, fortgeschrittenen und weit fortgeschrittenen Erkrankung bei einer zugleich begrenzten Lebenserwartung, die eine besonders aufwändige Versorgung benötigen, haben Anspruch auf spezialisierte ambulante Palliativversorgung. Die Leistung ist von einem Vertragsarzt oder Krankenhausarzt zu verordnen. Die spezialisierte ambulante Palliativversorgung umfasst ärztliche und pflegerische Leistungen einschließlich ihrer Koordination insbesondere zur Schmerztherapie und Symptomkontrolle und zielt darauf ab, die Betreuung der versicherten nach Satz 1 in der betreuten Umgebung des häuslichen oder familiären Bereichs zu ermöglichen. (...) "

§ 37b SGB V

Unser Leistungsspektrum SAPV und AAPV

Wir beraten Sie kompetent rund um das Thema Hilfsmittel im Bereich SAPV/AAPV und erörtern Ihnen in einem persönlichen Gespräch, wie Sie mit uns und unseren Dienstleistungen effizient Versorgungslücken vermeiden können.

Hilfsmittelversorgungen werden von uns im Notfall auch am gleichen Werktag ausgeführt. Dabei greifen wir auf unser umfangreiches Produktportfolio zu und können jederzeit und in jedem gewünschten Umfang die angeforderten Hilfsmittel liefern.

Für die Versorgungen im Bereich SAPV und AAPV stehen folgende Hilfsmittel zur kurzfristigen Verfügung:

Pflegebett

Multifunktionsrollstuhl

Toilettenrollstuhl

Patientenlifter

Badewannenlifter

Rollator

Duschstuhl

Beistelltisch

Infusionsständer

Inhaliergerät

Urinflasche und Steckbecken

Pflegeverbrauchsmaterial

Sauerstoffkonzentrator

Wechseldruckmatratze

Weichlagerungsmatratze

Absauggerät

Quellennachweis:

Alle Abbildungen mit freundlicher Unterstützung folgender Firmen:

Alle Bilder sind urheberrechtlich geschützt. Weitere Verwendung nur mit Zustimmung der jeweiligen Rechteinhaber.

Alber GmbH

ATO FORM GmbH

Bischoff & Bischoff Medizin- & Rehabilitationstechnik GmbH

BORT GmbH

CARELINE GmbH & Co. KG

Christian Freydank, © Stiftung Deutsche Schlaganfall-Hilfe

delficare GmbH

DIETZ GmbH Reha-Produkte

Drive Medical GmbH & Co. KG.

Etac GmbH

FRELU GmbH

hergert GmbH

Hermann Bock GmbH

Invacare GmbH

Kiwabo GmbH

LAVASET Ganzkörperwaschsysteme GmbH

Liftstar GmbH

medica Medizintechnik GmbH

MWS-Medicare

MPB-Rollstuhlzubehör und mehr ...

RCN Medizin- und Reha-technik GmbH

REBOTEC Rehabilitationsmittel GmbH

RECK-Technik GmbH & Co. KG Medizintechnik

REHAFORUM MEDICAL GMBH

Rehasense Deutschland GmbH

rehasstage GmbH

Rolko Kohlgrüber GmbH

RUSSKA – Ludwig Bertram GmbH

Sundo Homecare GmbH

Sunrise Medical GmbH & Co. KG.

Thomas Hilfen GmbH & Co. Medico KG

TOPRO GmbH

Unsere Filialen – Hier finden sie uns:

Rehatechnik

Luttermann GmbH
Am Lichtbogen 41
45141 Essen
Tel: 0201 82050-777
Fax: 0201 82050-30

Filiale Essen Stadtmitte - CareCenter

Luttermann GmbH
Hindenburgstr. 51 - 55
45127 Essen
Tel: 0201 82050-0
Fax: 0201 82050-988

Orthopädietechnik/Kinderreha

Luttermann GmbH
Zur Schmiede 6
45141 Essen
Tel.: 0201 82050-458
Fax: 0201 82050-73

Filiale Essen Steele

Luttermann GmbH
Kaiser-Wilhelm-Str. 20
45276 Essen
Tel.: 0201 82050-280
Fax: 0201 82050-73

Filiale Mülheim - Nähe

Hauptbahnhof

Luttermann GmbH
Dieter-aus-dem-Siepen-Platz 1
45468 Mülheim an der Ruhr
Tel: 0208 459840
Fax: 0208 471372

Filiale Brilon

Luttermann GmbH
Altenbürener Straße 29
59929 Brilon
Tel: 02961 7776-0
Fax: 02961 7776-225

Hattingen – Augusta Medical Clinic

Luttermann GmbH
Sanitätshaus im Erdgeschoss der
Augusta Medical Clinic
August-Bebel-Str. 8-10
45525 Hattingen
Tel: 02324 506074
Fax: 02324 902119

Luttermann

Dienstleister im Gesundheitswesen



Ein Unternehmen der AUXILIUM Gruppe

Kontakt

Luttermann GmbH
Am Lichtbogen 41
45141 Essen

Öffnungszeiten:

Montag bis Freitag von 9 - 18 Uhr

Tel.: 0201 – 820 50 - 777

Fax.: 0201 – 820 50 - 30

E-Mail: rehatechnik@luttermann.de

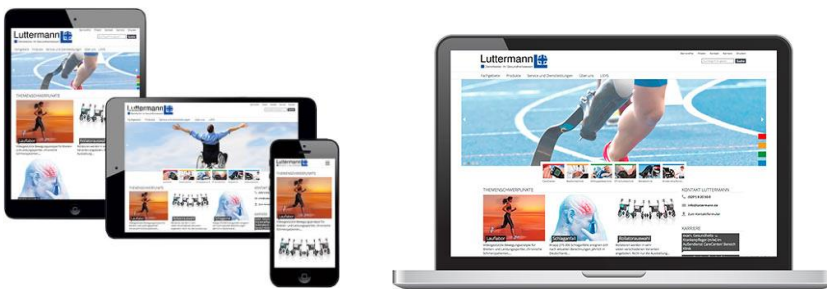

www.luttermann.de

IMPRESSUM

Dieser Katalog ersetzt alle vorherigen Ausgaben. Fotos und technische Angaben entsprechen dem augenblicklichen Stand.

Im Zuge der Verbesserung und Anpassung an den Stand der Technik behalten wir uns Änderungen im Hinblick auf Aussehen, Abmessungen, Gewichte und Eigenschaften sowie Leistungen vor. Damit ist kein Anspruch auf Korrektur oder Nachlieferung bereits gelieferter Produkte verbunden. Streichungen können jederzeit vorgenommen werden, ohne dass ein rechtlicher Anspruch entsteht. Alle Hinweise zur Benutzung und Sicherheit sind unverbindlich. Sie ersetzen keinesfalls irgendwelche gesetzlichen oder Berufsgenossenschaftlichen Vorschriften. Für Druckfehler übernehmen wir keine Haftung. Nachdruck, auch auszugsweise, Änderungen und Liefermöglichkeiten sowie geringe Farbschwankungen bei Kunststoffteilen vorbehalten.

Stand: 01 / 2021